



Una visión diferente

CATÁLOGO DE PRODUCTO

2024

LUMINARIAS

HISPALED: EMPRESA ESPAÑOLA LÍDER EN SOLUCIONES CON TECNOLOGÍA LED y CONECTIVIDAD PARA SMART CITIES

Desde el año 2009 diseñamos, fabricamos y comercializamos luminarias con tecnología LED para diferentes aplicaciones: Alumbrado Público, Industrial, Horticultura, etc. así como sistemas de control inteligente para nuestros productos.

MISIÓN

Ser referentes en el mercado y reconocidos como una empresa innovadora, profesional y sostenible. Una visión diferente de cómo hacer las cosas, con el mejor producto y servicio, la eficiencia económica y el acompañamiento a jóvenes en situación de vulnerabilidad.

VISIÓN

La empresa es una herramienta de cambio muy poderosa para la sociedad. Es posible ser competitivos y socialmente responsables. Cuidamos las relaciones dentro de la empresa, con clientes y con proveedores para hacer el trabajo más humano y gratificante.

VALORES

- Atención personalizada.
- Profesionalidad.
- Calidad.
- Innovación.
- Sinceridad y transparencia.
- Ética con valores.
- Identificación y empatía.
- Sostenibilidad ambiental.

HISPALED: UNA VISIÓN DIFERENTE, UNA VISIÓN SOCIAL

HISPALED es un proyecto empresarial vinculado con el compromiso por la inserción sociolaboral de jóvenes en situación de vulnerabilidad. Somos el primer fabricante de soluciones con tecnología LED de España y primera empresa industrial en la Comunidad de Madrid con la calificación de EMPRESA DE INSERCIÓN, al amparo de la Ley 44/2007.



Madrid: alumbrado público

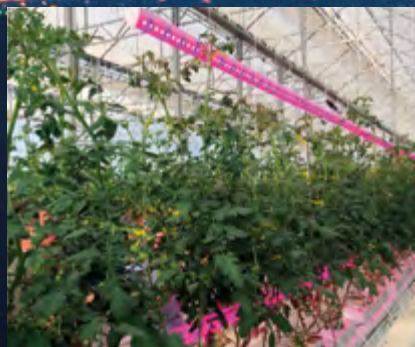

Almería: iluminación horticultura



Madrid: taller de inserción sociolaboral



ESTUDIO



CONSULTORÍA



DISEÑO



FABRICACIÓN



HOMOLOGACIÓN



INSTALACIÓN



MANTENIMIENTO



GARANTÍA

HispaLED ofrece una solución integral de iluminación basada en tecnología LED

Hispaled es una compañía 100% española pionera en el desarrollo de soluciones de telegestión para alumbrado público. Acompañamos a nuestros clientes en el suministro y preparación de ofertas. Nos orgullece ser la primera empresa a nivel mundial en desarrollar un sistema de alumbrado público basado en tecnología LoRa con topología de red mallada, denominada LoRaMesh.

HISPALED: UNA VISIÓN DIFERENTE, UNA VISIÓN GLOBAL

SOMOS FABRICANTES:

Nuestras fábricas, en Ordes (La Coruña) y Madrid - Vicálvaro, disponen de los recursos técnicos más avanzados y de la tecnología necesaria para responder a un mercado global cada día más complejo y exigente. HISPALIED cuenta con sus propios departamentos de hardware y ensamblaje, que aseguran la mejor calidad del producto y reducidos plazos de entrega.



MADRID
Oficinas/ Fábrica
CORUÑA
Fábrica

600

Municipios
en España

60

Concesiones
Alumbrado

120.000

Tn de Co2
no emitidas

Más de
250.000

Luminarias
Fabricadas
para municipios
de todo el mundo

Exportación a EUROPA, LATAM y ÁFRICA

Hemos puesto en marcha importantes proyectos de alumbrado público en Latinoamérica (Chile, Colombia, Perú...), Europa (Reino Unido...), África (Marruecos...) y Asia (Líbano...)



Una visión diferente

La gama más amplia de soluciones para alumbrado público

Con los mejores COMPONENTES:



LEDS



DRIVERS



LENTEs



VIALES

TURKANA S/M

TKS 10W-100 W
TKM 40W-200 W

VERA S/M/X/XL

VRS 10W-60 W
VRM 10W-100 W
VRX 40W-160 W
VRXL 10W-220 W

Espacios objetivos:

**CALLES
CARRETERAS
ESPACIOS URBANOS**

Alturas:
4-15m

Interdistancias:
10-50m

Potencias:
10W-200W



ORNAMENTALES

SENDA

SNS 10W-60W
SNM 10W-100W

STYLO

STS 10W-60W
STM 10W-100W

VILLA S/M/X

VL 10W-80W

FERNANDINO

FN 10W-80W

Espacios objetivos:

**ESPACIOS URBANOS
PARQUES
ZONAS PEATONALES**

Alturas:
4-10m

Interdistancias:
10-40m

Potencias:
10W-100W





RETROFIT

RETROFIT
RT 10W-80W

.....

Espacios objetivos:
ESPACIOS URBANOS
PARQUES
ZONAS PEATONALES

Alturas:
4-10m

Interdistancias:
10-40m

Potencias:
10W-80W



PROYECTORES

MERCURY
MRC 100W-1200 W

PORTO
PRTS 10W-200W
PRTS 140W-400W

PRISMA
PRM 60W-1500W

.....

Espacios objetivos:
PISTAS DEPORTIVAS
FACHADAS
INTERSECCIONES VIALES

Alturas:
4-30m

Interdistancias:
-

Potencias:
10W-1500W



INDUSTRIALES

FABRIK
FBK 60W-250W

LISA
LSA 50W-200W

.....

Espacios objetivos:
NAVES
INDUSTRIALES
PISTAS DEPORTIVAS

Alturas:
4-20m

Interdistancias:
-

Potencias:
50W-250W



VIALES



TURKANA S



Carreteras/
Vias urbanas



Calles
residenciales



Aparcamientos



Plataformas
logísticas



Estaciones



Carriles bici

TURKANASHISPALED





Vial vanguardista con altas prestaciones y tecnología LED de última generación

DISEÑO Y RENDIMIENTO

La serie Turkana S es una luminaria de tipología vial funcional, que garantiza el máximo rendimiento en todo tipo de vías y carreteras, tanto urbanas como interurbanas.

Elementos como su excelente diseño, su acabado de alta calidad o la integración de sistemas de telegestión de fácil conectividad, la convierten en todo un referente en el mercado de la iluminación vial.



FICHA TÉCNICA

ENEC 01; CE, RoHS; EN 60598-1:2009 + A1:2009; EN 60598-2-3:2003 + Corr:2005 + A1:2011; EN 62031:2009 + A1:2011; EN 62471:2008; IES LM-80; EN 61347-1:2008; EN 61347-2-13:2006; EN 55015:2006 + A1:2007 + A2:2009; EN 61547:2009; EN 61000-3-2:2006 + A1:2009 + A2:2009; EN 61000-3-3:2008; EN 61000-4-2,3,4,5,6,8,11; UL 8750; IEC 60598-1:2008; IEC 60598-2-3:2002; IEC 62031:2008; IEC 62471:2008; IES LM-80; IEC 61347-1:2008; IEC 61347-2-13:2006; IEC 55015:2006; + A1:2007 + A2:2009; IEC 61547:2009; IEC 61000-3:2006; A1:2009 + A2:2009; IEC 61000-3-3:2008; IEC 6100-4-2,3,4,5,6,8,11; UL 8750;

El modelo TKS ofrece soluciones de hasta 100W de potencia, garantizando la máxima eficiencia en vías de baja o moderada velocidad. Su estructura de aluminio inyectado con cubierta plana, y la disposición de espacios independientes para bloque óptico y driver, proporcionan una excelente disipación del calor y un peso contenido del conjunto, garantizando una vida útil de los componentes superior a las 100.000 horas de funcionamiento.

Es apta para montaje post-top o de entrada lateral, permitiendo la regulación en inclinación para adaptarse perfectamente a las necesidades lumínicas de cada vía. Su apertura sin herramientas, facilita el montaje en altura para el instalador, permitiendo opcionalmente, un sistema de desconexión eléctrico en apertura que ofrece una seguridad máxima al ser manipulada.

Ofrece múltiples paquetes lumínicos, con un amplio abanico de distribuciones fotométricas y corrientes de funcionamiento. Permite la instalación "plug & play" de dispositivos compatibles con socket NEMA / ZHAGA, lo que garantiza una fácil integración con sistemas de telegestión punto a punto.

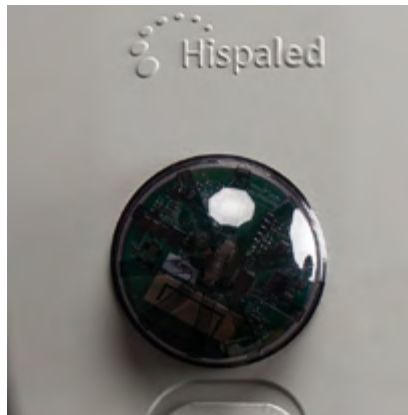

FICHA TÉCNICA

TURKANA S

TURKANA S*

ESPECIFICACIONES

Estructura	Inyección de aluminio
Difusor	Vidrio templado/policarbonato
Dimensiones y peso	522x295x105 mm / 6 Kg
Sistemas de anclaje	Post-top y lateral
	Ø hasta 65 mm con rotación de 0 a 90°
Grado de protección	IP66, IK08 (Opcional IK10)
Garantía	5/7/10 años
Certificación	CE; RoHS
Clase de seguridad	I/II
Apertura	Sin herramienta, con desconexión eléctrica opcional.

SISTEMAS DE CONTROL OPCIONALES

Regulación programable de hasta 8 niveles
 Módulo de programación horaria
 (35 progrs. | reprogramable desde CM | Distinción invierno-verano)
 Telegestión punto a punto RFLight₂
 DALI, 1 -10V
 CLO (nivel lumínico constante)
 Regulación en cabecera
 Regulación por línea de mando
 Fotocelda
 Socket NEMA 7 / Zhaga book 18
 Otros: PLC, GPRS, 3G, NFC, Bluetooth, Narrow Band 5G

CARACTERÍSTICAS*

Potencia	10W-100W
Eficiencia lm/W	Hasta 170 lm/W
Tensión de entrada	90-305 V / ~ 50-60Hz (según modelo)
Fuente de alimentación	PF > 0.95, Eficiencia > 88% (según modelo)
Vida útil	>100.000 horas (L90B10)
Tipo LED	Cree®, Nichia®, Osram®
Temperatura de color	2.200 K - 6.000 K / PC-Ámbar
CRI mínimo	70/80
FHS	<1%

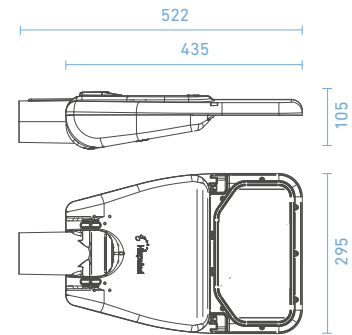

VERSIONES*

ECO

ESTÁNDAR

PREMIUM

- Incluido
- Opcional
- ✗ No disponible

PROTECCIÓN SOBRETENSIONES

10 kV (en f. alim.)	●	✗	✗
10 kV (SPD ext.)	✗	●	●
20 kV (SPD ext.)	✗	○	○

REGULACIÓN

8 Niveles	●	●	✗
MPH (reprogramable)	✗	○	●

CORRIENTE DE FUNCIONAMIENTO

500 mA	○	○	●
700 mA	○	●	○
1000 mA	●	○	○

BLOQUE ÓPTICO

(Consultar para más opciones ópticas)

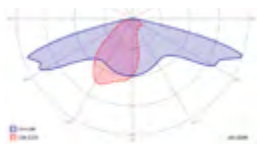

ROAD I

Distribución recomendada en vías con interdistancias extremas de hasta 6 veces la altura del poste

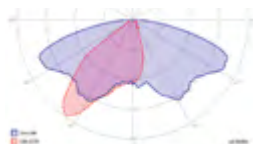

ROAD II

Distribución recomendada para calzadas con anchura de vía similar a la altura del poste



ROAD III

Distribución recomendada para calzadas de hasta dos carriles con interdistancias de hasta 4 veces la altura del poste

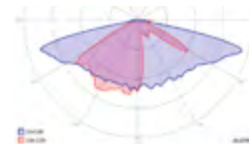

ROAD IV

Distribución recomendada en vías con interdistancias altas de hasta 5 veces la altura del poste



URBAN 360

Distribución recomendada para iluminación omnidireccional de altura media, como parques y plazas

* Especificaciones sujetas a cambios



ANDALUCÍA
AYUNTAMIENTO DE VILLALCARRILLO (JAÉN)
Instalación luminarias TURKANA de Hispaled

VIALES



TURKANA M



Autopistas
y autovías



Carreteras/
Vías urbanas



Aparcamientos



Plataformas
logísticas



Estaciones

TURKANAMHISPALED





Vial vanguardista con altas prestaciones y tecnología LED de última generación

DISEÑO Y RENDIMIENTO

La serie Turkana M es una luminaria de tipología vial funcional que garantiza el máximo rendimiento en autopistas, autovías, carreteras, avenidas y resto de vías principales de la ciudad.

Elementos como su excelente diseño, su acabado de alta calidad o la integración de sistemas de telegestión de fácil conectividad, la convierten en todo un referente en el mercado de la iluminación vial.



FICHA TÉCNICA

ENEC 01; CE, RoHS; EN 60598-1:2009 + A1:2009; EN 60598-2-3:2003 + Corr:2005 + A1:2011; EN 62031:2009 + A1:2011; EN 62471:2008; IES LM-80; EN 61347-1:2008; EN 61347-2-13:2006; EN 55015:2006 + A1:2007 + A2:2009; EN 61547:2009; EN 61000-3-2:2006 + A1:2009 + A2:2009; EN 61000-3-3:2008; EN 61000-4-2,3,4,5,6,8,11; UL 8750; IEC 60598-1:2008; IEC 60598-2-3:2002; IEC 62031:2008; IEC 62471:2008; IES LM-80; IEC 61347-1:2008; IEC 61347-2-13:2006; IEC 55015:2006; + A1:2007 + A2:2009; IEC 61547:2009; IEC 61000-3:2006; A1:2009 + A2:2009; IEC 61000-3-3:2008; IEC 61000-4-2,3,4,5,6,8,11; UL 8750;

El modelo TKM ofrece soluciones de hasta 180W de potencia, garantizando el máximo rendimiento lumínico en vías de cualquier tipología (autopistas, avenidas, etc.). Su estructura de aluminio inyectado con cubierta plana, y la disposición de espacios independientes para bloque óptico y driver, proporcionan una excelente disipación del calor y un peso contenido del conjunto, garantizando una vida útil superior a las 100.000 horas de funcionamiento.

Es apta para montaje post-top o de entrada lateral, permitiendo la regulación en inclinación para adaptarse perfectamente a las necesidades lumínicas de cada vía. La apertura de la luminaria sin herramientas, facilita el montaje en altura para el instalador, permitiendo opcionalmente, un sistema de desconexión eléctrico en apertura que ofrece una seguridad máxima al ser manipulada.

Ofrece múltiples paquetes lumínicos, con un amplio abanico de distribuciones fotométricas y corrientes de funcionamiento. Permite la instalación "plug & play" de dispositivos compatibles con socket NEMA / ZHAGA, lo que garantiza una fácil integración con sistemas de telegestión punto a punto.



FICHA TÉCNICA

TURKANA M

TURKANA M*

ESPECIFICACIONES

Estructura	Inyección de aluminio
Difusor	Vidrio templado/policarbonato
Dimensiones y peso	644x398x106 mm / 9 Kg
Sistemas de anclaje	Post-top y lateral Ø hasta 65 mm con rotación de 0 a 90°
Grado de protección	IP66, IK08 (Opcional IK10)
Garantía	5/7/10 años
Certificación	CE; RoHS
Clase de seguridad	I/II
Apertura	Sin herramienta, con desconexión eléctrica opcional.

SISTEMAS DE CONTROL OPCIONALES

Regulación programable de hasta 8 niveles
Módulo de programación horaria
(35 progrs. | reprogramable desde CM | Distinción invierno-verano)
Telegestión punto a punto RFLight₂
DALI, 1 -10V
CLO (nivel lumínico constante)
Regulación en cabecera
Regulación por línea de mando
Fotocelda
Socket NEMA 7 / Zhaga book 18
Otros: PLC, GPRS, 3G, NFC, Bluetooth, Narrow Band 5G

CARACTERÍSTICAS*

Potencia	40W-200W
Eficiencia lm/W	Hasta 170 lm/W
Tensión de entrada	90-305 V / ~ 50-60Hz (según modelo)
Fuente de alimentación	PF > 0.95, Eficiencia > 88% (según modelo)
Vida útil	>100.000 horas (L90B10)
Tipo LED	Cree®, Nichia®, Osram®
Temperatura de color	2.200 K - 6.000 K / PC-Ámbar
CRI mínimo	70/80
FHS	<1%

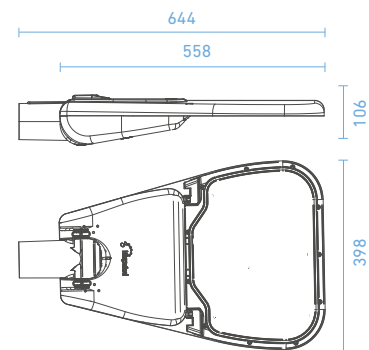

VERSIONES*

ECO

ESTÁNDAR

PREMIUM

- Incluido
- Opcional
- ✗ No disponible

PROTECCIÓN SOBRETENSIONES

10 kV (en f. alim.)	●	✗	✗
10 kV (SPD ext.)	✗	●	●
20 kV (SPD ext.)	✗	○	○

REGULACIÓN

8 Niveles	●	●	✗
MPH (reprogramable)	✗	○	●

CORRIENTE DE FUNCIONAMIENTO

500 mA	○	○	●
700 mA	○	●	○
1000 mA	●	○	○

BLOQUE ÓPTICO

(Consultar para más opciones ópticas)



ROAD I

Distribución recomendada en vías con interdistancias extremas de hasta 6 veces la altura del poste

ROAD II

Distribución recomendada para calzadas con anchura de vía similar a la altura del poste

ROAD III

Distribución recomendada para calzadas de hasta dos carriles con interdistancias de hasta 4 veces la altura del poste

ROAD IV

Distribución recomendada en vías con interdistancias altas de hasta 5 veces la altura del poste

URBAN 360

Distribución recomendada para iluminación omnidireccional de altura media, como parques y plazas

* Especificaciones sujetas a cambios



ANDALUCÍA
AYUNTAMIENTO DE LA LÍNEA DE LA CONCEPCIÓN (CÁDIZ)
Instalación luminarias TURKANA de Hispaled

VIALES



VERA S



Carreteras/
Vias urbanas



Calles
residenciales



Aparcamientos



Plataformas
logísticas



Estaciones



Carriles bici

VERAHISPALED





Nueva generación de luminaria vial con una relación calidad/precio imbatible

RENTABILIDAD Y EFICIENCIA

La serie Vera es una luminaria compacta, de línea simplificada, ideal para calles residenciales y vías urbanas de baja o moderada velocidad.

Solución de iluminación de máxima rentabilidad y rápida amortización. Permite reducir costes energéticos y disfrutar de todas las ventajas de la iluminación LED, con una inversión muy reducida.



FICHA TÉCNICA

ENEC 01; CE, RoHS; EN 60598-1:2009 + A1:2009; EN 60598-2-3:2003 + Corr:2005 + A1:2011; EN 62031:2009 + A1:2011; EN 62471:2008; IES LM-80; EN 61347-1:2008; EN 61347-2-13:2006; EN 55015:2006 + A1:2007 + A2:2009; EN 61547:2009; EN 61000-3-2:2006 + A1:2009 + A2:2009; EN 61000-3-3:2008; EN 61000-4-2,3,4,5,6,8,11; UL 8750; IEC 60598-1:2008; IEC 60598-2-3:2002; IEC 62031:2008; IEC 62471:2008; IES LM-80; IEC 61347-1:2008; IEC 61347-2-13:2006; IEC 55015:2006; + A1:2007 + A2:2009; IEC 61547:2009; IEC 61000-3:2006; A1:2009 + A2:2009; IEC 61000-3-3:2008; IEC 6100-4-2,3,4,5,6,8,11; UL 8750;

El modelo Vera Series ofrece soluciones de hasta 60W de potencia, garantizando óptimos resultados en todo tipo de calles y vías urbanas con unos costes mínimos de inversión. Su estructura de aluminio inyectado con cubierta plana, y la disposición de espacios independientes para bloque óptico y driver, proporcionan una excelente disipación del calor, garantizando una vida útil superior a las 100.000 horas de funcionamiento.

Es apta para montaje post-top o de entrada lateral, permitiendo la regulación en inclinación para adaptarse perfectamente a las necesidades lumínicas de cada vía. Su aspecto ligero y su apertura sin herramientas, facilita el montaje en altura para el instalador, permitiendo opcionalmente, un sistema de desconexión eléctrico en apertura que ofrece una seguridad máxima al ser manipulada. Esta luminaria vial ofrece múltiples paquetes lumínicos, con un amplio abanico de distribuciones fotométricas y corrientes de funcionamiento.

Permite la instalación "plug & play" de dispositivos compatibles con socket NEMA / ZHAGA, lo que garantiza una fácil integración con sistemas de telegestión punto a punto.

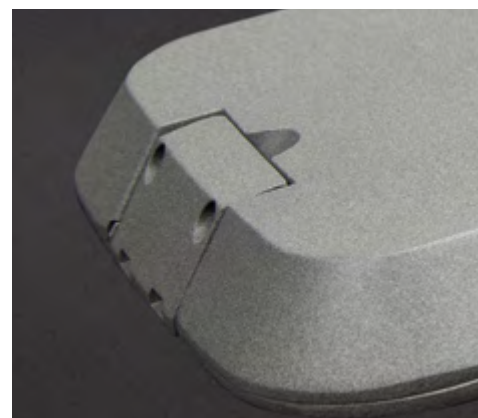

FICHA TÉCNICA VERA S

VERA*

Estructura
Difusor
Dimensiones y peso
Sistemas de anclaje

Grado de protección
Garantía
Certificación
Clase de seguridad
Apertura

ESPECIFICACIONES

Inyección de aluminio
Vidrio templado/policarbonato
513x225x110 mm / 3.3 Kg
Post-top y lateral
Ø hasta 65 mm con rotación de 0 a 90°
IP66, IK08 (IK10 opcional)
5/7/10 años
CE; RoHS
I/II
Sin herramienta,
con desconexión eléctrica opcional.

SISTEMAS DE CONTROL OPCIONALES

Regulación programable de hasta 8 niveles
Módulo de programación horaria
(35 progrs. | reprogramable desde CM | Distinción invierno-verano)
Telegestión punto a punto RFLight₂
DALI, 1 -10V
CLO (nivel lumínico constante)
Regulación en cabecera
Regulación por línea de mando
Fotocelda
Socket NEMA 7 / Zhaga book 18
Otros: PLC, GPRS, 3G, NFC, Bluetooth, Narrow Band 5G

CARACTERÍSTICAS*

Potencia 10W-60W
Eficiencia lm/W Hasta 170 lm/W
Tensión de entrada 90-305 V / ~ 50-60Hz (según modelo)
Fuente de alimentación PF > 0.95, Eficiencia > 88% (según modelo)
Vida útil >100.000 horas (L90B10)
Tipo LED Cree®, Nichia®, Osram®
Temperatura de color 2.200 K - 6.000 K / PC-Ámbar
CRI mínimo 70/80
FHS <1%

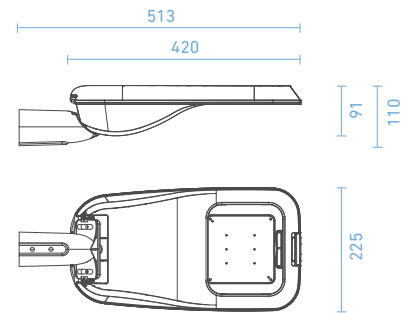

VERSIONES*

ECO

ESTÁNDAR

PREMIUM

● Incluido
○ Opcional
✕ No disponible

PROTECCIÓN SOBRETENSIONES

10 kV (en f. alim.)	●	✕	✕
10 kV (SPD ext.)	✕	●	●
20 kV (SPD ext.)	✕	○	○

REGULACIÓN

8 Niveles	●	●	✕
MPH (reprogramable)	✕	○	●

CORRIENTE DE FUNCIONAMIENTO

500 mA	○	○	●
700 mA	○	●	○
1000 mA	●	○	○

BLOQUE ÓPTICO

(Consultar para más opciones ópticas)

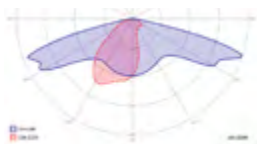

ROAD I

Distribución recomendada en vías con interdistancias extremas de hasta 6 veces la altura del poste

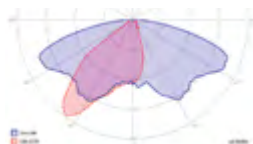

ROAD II

Distribución recomendada para calzadas con anchura de vía similar a la altura del poste



ROAD III

Distribución recomendada para calzadas de hasta dos carriles con interdistancias de hasta 4 veces la altura del poste

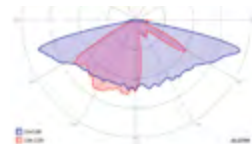

ROAD IV

Distribución recomendada en vías con interdistancias altas de hasta 5 veces la altura del poste



URBAN 360

Distribución recomendada para iluminación omnidireccional de altura media, como parques y plazas

* Especificaciones sujetas a cambios



GALICIA
AYUNTAMIENTO DE LARACHA (A CORUÑA)
Instalación luminarias VERA de Hispaled

VIALES



VERA M



Carreteras/
Vias urbanas



Calles
residenciales



Aparcamientos



Plataformas
logísticas



Estaciones



Carriles bici

VERAMHISPALED





Nueva generación de luminaria vial con una relación calidad/precio imbatible

RENTABILIDAD Y EFICIENCIA

La serie Vera es una luminaria compacta, de línea simplificada, ideal para calles residenciales y vías urbanas de baja o moderada velocidad.

Solución de iluminación de máxima rentabilidad y rápida amortización. Permite reducir costes energéticos y disfrutar de todas las ventajas de la iluminación LED, con una inversión muy reducida.



FICHA TÉCNICA

ENEC 01; CE, RoHS; EN 60598-1:2009 + A1:2009; EN 60598-2-3:2003 + Corr:2005 + A1:2011; EN 62031:2009 + A1:2011; EN 62471:2008; IES LM-80; EN 61347-1:2008; EN 61347-2-13:2006; EN 55015:2006 + A1:2007 + A2:2009; EN 61547:2009; EN 61000-3-2:2006 + A1:2009 + A2:2009; EN 61000-3-3:2008; EN 61000-4-2,3,4,5,6,8,11; UL 8750; IEC 60598-1:2008; IEC 60598-2-3:2002; IEC 62031:2008; IEC 62471:2008; IES LM-80; IEC 61347-1:2008; IEC 61347-2-13:2006; IEC 55015:2006; + A1:2007 + A2:2009; IEC 61547:2009; IEC 61000-3:2006; A1:2009 + A2:2009; IEC 61000-3-3:2008; IEC 6100-4-2,3,4,5,6,8,11; UL 8750;

El modelo Vera M Series ofrece soluciones de hasta 100W de potencia, garantizando óptimos resultados en todo tipo de calles y vías urbanas con unos costes mínimos de inversión. Su estructura de aluminio inyectado con cubierta plana, y la disposición de espacios independientes para bloque óptico y driver, proporcionan una excelente disipación del calor, garantizando una vida útil superior a las 100.000 horas de funcionamiento.

Es apta para montaje post-top o de entrada lateral, permitiendo la regulación en inclinación para adaptarse perfectamente a las necesidades lumínicas de cada vía. Su aspecto ligero y su apertura sin herramientas, facilita el montaje en altura para el instalador, permitiendo opcionalmente, un sistema de desconexión eléctrico en apertura que ofrece una seguridad máxima al ser manipulada. Esta luminaria vial ofrece múltiples paquetes lumínicos, con un amplio abanico de distribuciones fotométricas y corrientes de funcionamiento.

Permite la instalación "plug & play" de dispositivos compatibles con socket NEMA / ZHAGA, lo que garantiza una fácil integración con sistemas de telegestión punto a punto.

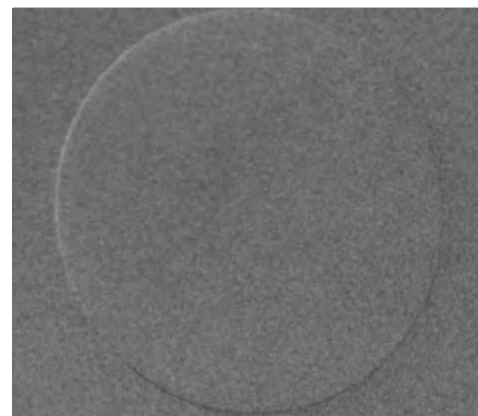
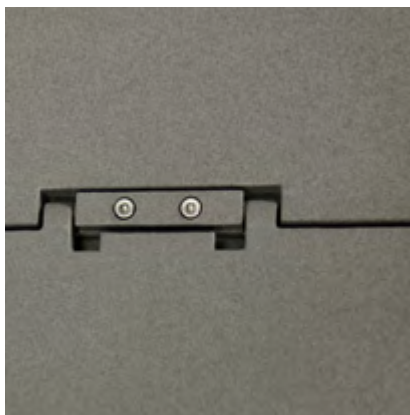

FICHA TÉCNICA VERA M

VERA*

Estructura
Difusor
Dimensiones y peso
Sistemas de anclaje

Grado de protección
Garantía
Certificación
Clase de seguridad
Apertura

ESPECIFICACIONES

Inyección de aluminio
Vidrio templado/policarbonato
647x255x119 mm / 5.9 kg
Post-top y lateral
Ø hasta 65 mm con rotación de 0 a 90°
IP66, IK08 (IK10 opcional)
5/7/10 años
CE; RoHS
I/II
Sin herramienta,
con desconexión eléctrica opcional.

SISTEMAS DE CONTROL OPCIONALES

Regulación programable de hasta 8 niveles
Módulo de programación horaria
(35 progrs. | reprogramable desde CM | Distinción invierno-verano)
Telegestión punto a punto RFLight₂
DALI, 1 -10V
CLO (nivel lumínico constante)
Regulación en cabecera
Regulación por línea de mando
Fotocelda
Socket NEMA 7 / Zhaga book 18
Otros: PLC, GPRS, 3G, NFC, Bluetooth, Narrow Band 5G

CARACTERÍSTICAS*

Potencia 10W-100W
Eficiencia lm/W Hasta 170 lm/W
Tensión de entrada 90-305 V / ~ 50-60Hz (según modelo)
Fuente de alimentación PF > 0.95, Eficiencia > 88% (según modelo)
Vida útil >100.000 horas (L90B10)
Tipo LED Cree®, Nichia®, Osram®
Temperatura de color 2.200 K - 6.000 K / PC-Ámbar
CRI mínimo 70/80
FHS <1%

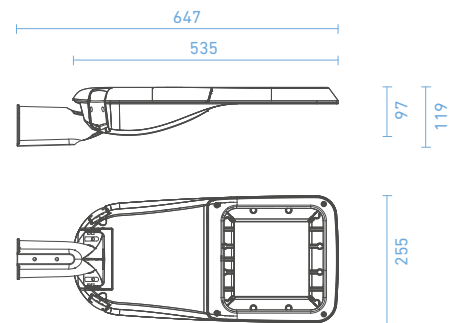

VERSIONES*

ECO

ESTÁNDAR

PREMIUM

● Incluido
○ Opcional
✗ No disponible

PROTECCIÓN SOBRETENSIONES

10 kV (en f. alim.)	●	✗	✗
10 kV (SPD ext.)	✗	●	●
20 kV (SPD ext.)	✗	○	○

REGULACIÓN

8 Niveles	●	●	✗
MPH (reprogramable)	✗	○	●

CORRIENTE DE FUNCIONAMIENTO

500 mA	○	○	●
700 mA	○	●	○
1000 mA	●	○	○

BLOQUE ÓPTICO

(Consultar para más opciones ópticas)



ROAD I

Distribución recomendada en vías con interdistancias extremas de hasta 6 veces la altura del poste

ROAD II

Distribución recomendada para calzadas con anchura de vía similar a la altura del poste

ROAD III

Distribución recomendada para calzadas de hasta dos carriles con interdistancias de hasta 4 veces la altura del poste

ROAD IV

Distribución recomendada en vías con interdistancias altas de hasta 5 veces la altura del poste

URBAN 360

Distribución recomendada para iluminación omnidireccional de altura media, como parques y plazas

* Especificaciones sujetas a cambios



ALICANTE
AYUNTAMIENTO DE BENIDORM (ALICANTE)
Instalación luminarias VERA de Hispaled

VIALES



VERA X



Carreteras/
Vias urbanas



Calles
residenciales



Aparcamientos



Plataformas
logísticas



Estaciones



Carriles bici

VERAXHISPALED

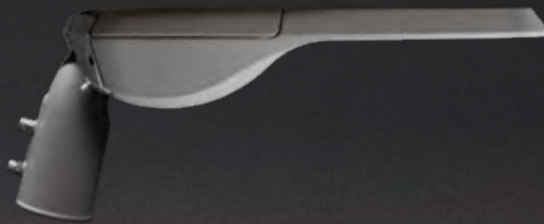



Nueva generación de luminaria vial con una relación calidad/precio imbatible

RENTABILIDAD Y EFICIENCIA

La serie Vera es una luminaria compacta, de línea simplificada, ideal para calles residenciales y vías urbanas de baja o moderada velocidad.

Solución de iluminación de máxima rentabilidad y rápida amortización. Permite reducir costes energéticos y disfrutar de todas las ventajas de la iluminación LED, con una inversión muy reducida.



FICHA TÉCNICA

ENEC 01; CE, RoHS; EN 60598-1:2009 + A1:2009; EN 60598-2-3:2003 + Corr:2005 + A1:2011; EN 62031:2009 + A1:2011; EN 62471:2008; IES LM-80; EN 61347-1:2008; EN 61347-2-13:2006; EN 55015:2006 + A1:2007 + A2:2009; EN 61547:2009; EN 61000-3-2:2006 + A1:2009 + A2:2009; EN 61000-3-3:2008; EN 61000-4-2,3,4,5,6,8,11; UL 8750; IEC 60598-1:2008; IEC 60598-2-3:2002; IEC 62031:2008; IEC 62471:2008; IES LM-80; IEC 61347-1:2008; IEC 61347-2-13:2006; IEC 55015:2006; + A1:2007 + A2:2009; IEC 61547:2009; IEC 61000-3:2006; A1:2009 + A2:2009; IEC 61000-3-3:2008; IEC 6100-4-2,3,4,5,6,8,11; UL 8750;

El modelo Vera X Series ofrece soluciones de hasta 160W de potencia, garantizando óptimos resultados en todo tipo de calles y vías urbanas con unos costes mínimos de inversión. Su estructura de aluminio inyectado con cubierta plana, y la disposición de espacios independientes para bloque óptico y driver, proporcionan una excelente disipación del calor, garantizando una vida útil superior a las 100.000 horas de funcionamiento.

Es apta para montaje post-top o de entrada lateral, permitiendo la regulación en inclinación para adaptarse perfectamente a las necesidades lumínicas de cada vía. Su aspecto ligero y su apertura sin herramientas, facilita el montaje en altura para el instalador, permitiendo opcionalmente, un sistema de desconexión eléctrico en apertura que ofrece una seguridad máxima al ser manipulada. Esta luminaria vial ofrece múltiples paquetes lumínicos, con un amplio abanico de distribuciones fotométricas y corrientes de funcionamiento.

Permite la instalación "plug & play" de dispositivos compatibles con socket NEMA / ZHAGA, lo que garantiza una fácil integración con sistemas de telegestión punto a punto.

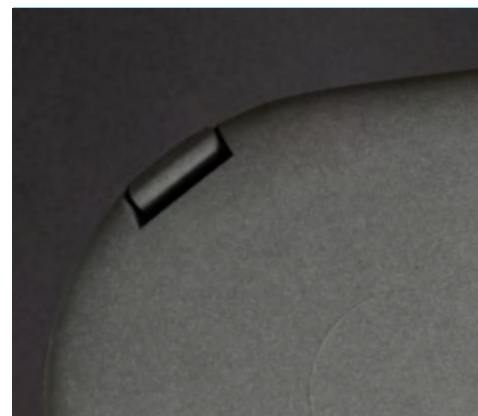
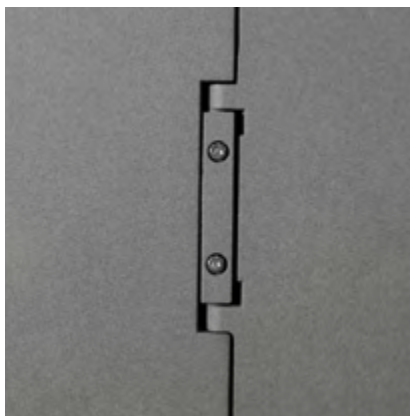

FICHA TÉCNICA VERA X

VERA*

Estructura
Difusor
Dimensiones y peso
Sistemas de anclaje

Grado de protección
Garantía
Certificación
Clase de seguridad
Apertura

ESPECIFICACIONES

Inyección de aluminio
Vidrio templado/policarbonato
704x289x113 mm / 7.3 kg
Post-top y lateral
Ø hasta 65 mm con rotación de 0 a 90°
IP66, IK08 (IK10 opcional)
5/7/10 años
CE; RoHS
I/II
Sin herramienta,
con desconexión eléctrica opcional.

SISTEMAS DE CONTROL OPCIONALES

Regulación programable de hasta 8 niveles
Módulo de programación horaria
(35 progrs. | reprogramable desde CM | Distinción invierno-verano)
Telegestión punto a punto RFLight₂
DALI, 1 -10V
CLO (nivel lumínico constante)
Regulación en cabecera
Regulación por línea de mando
Fotocelda
Socket NEMA 7 / Zhaga book 18
Otros: PLC, GPRS, 3G, NFC, Bluetooth, Narrow Band 5G

CARACTERÍSTICAS*

Potencia 40W-160W
Eficiencia lm/W Hasta 170 lm/W
Tensión de entrada 90-305 V / ~ 50-60Hz (según modelo)
Fuente de alimentación PF > 0.95, Eficiencia > 88% (según modelo)
Vida útil >100.000 horas (L90B10)
Tipo LED Cree®, Nichia®, Osram®
Temperatura de color 2.200 K - 6.000 K / PC-Ámbar
CRI mínimo 70/80
FHS <1%

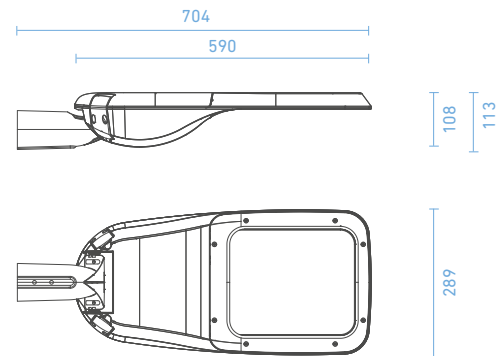

VERSIONES*

ECO

ESTÁNDAR

PREMIUM

● Incluido
○ Opcional
✕ No disponible

PROTECCIÓN SOBRETENSIONES

10 kV (en f. alim.)	●	✕	✕
10 kV (SPD ext.)	✕	●	●
20 kV (SPD ext.)	✕	○	○

REGULACIÓN

8 Niveles	●	●	✕
MPH (reprogramable)	✕	○	●

CORRIENTE DE FUNCIONAMIENTO

500 mA	○	○	●
700 mA	○	●	○
1000 mA	●	○	○

BLOQUE ÓPTICO

(Consultar para más opciones ópticas)

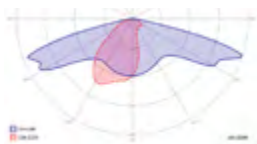

ROAD I

Distribución recomendada en vías con interdistancias extremas de hasta 6 veces la altura del poste

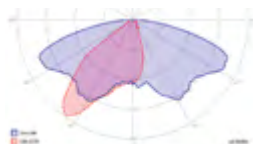

ROAD II

Distribución recomendada para calzadas con anchura de vía similar a la altura del poste



ROAD III

Distribución recomendada para calzadas de hasta dos carriles con interdistancias de hasta 4 veces la altura del poste

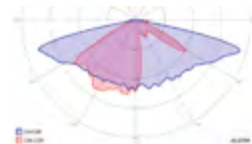

ROAD IV

Distribución recomendada en vías con interdistancias altas de hasta 5 veces la altura del poste



URBAN 360

Distribución recomendada para iluminación omnidireccional de altura media, como parques y plazas

* Especificaciones sujetas a cambios



GALICIA
AYUNTAMIENTO DE ORDES (A CORUÑA)
Instalación luminarias VERA de Hispaled

VIALES



VERA XL



Carreteras/
Vias urbanas



Calles
residenciales



Aparcamientos



Plataformas
logísticas



Estaciones



Carriles bici

VERAXLHISPALED





Nueva generación de luminaria vial con una relación calidad/precio imbatible

RENTABILIDAD Y EFICIENCIA

La serie Vera es una luminaria compacta, de línea simplificada, ideal para calles residenciales y vías urbanas de baja o moderada velocidad.

Solución de iluminación de máxima rentabilidad y rápida amortización. Permite reducir costes energéticos y disfrutar de todas las ventajas de la iluminación LED, con una inversión muy reducida.



FICHA TÉCNICA

ENEC 01; CE, RoHS; EN 60598-1:2009 + A1:2009; EN 60598-2-3:2003 + Corr:2005 + A1:2011; EN 62031:2009 + A1:2011; EN 62471:2008; IES LM-80; EN 61347-1:2008; EN 61347-2-13:2006; EN 55015:2006 + A1:2007 + A2:2009; EN 61547:2009; EN 61000-3-2:2006 + A1:2009 + A2:2009; EN 61000-3-3:2008; EN 61000-4-2,3,4,5,6,8,11; UL 8750; IEC 60598-1:2008; IEC 60598-2-3:2002; IEC 62031:2008; IEC 62471:2008; IES LM-80; IEC 61347-1:2008; IEC 61347-2-13:2006; IEC 55015:2006; + A1:2007 + A2:2009; IEC 61547:2009; IEC 61000-3:2006; A1:2009 + A2:2009; IEC 61000-3-3:2008; IEC 6100-4-2,3,4,5,6,8,11; UL 8750;

El modelo Vera XL Series ofrece soluciones de hasta 220W de potencia, garantizando óptimos resultados en todo tipo de calles y vías urbanas con unos costes mínimos de inversión. Su estructura de aluminio inyectado con cubierta plana, y la disposición de espacios independientes para bloque óptico y driver, proporcionan una excelente disipación del calor, garantizando una vida útil superior a las 100.000 horas de funcionamiento.

Es apta para montaje post-top o de entrada lateral, permitiendo la regulación en inclinación para adaptarse perfectamente a las necesidades lumínicas de cada vía. Su aspecto ligero y su apertura sin herramientas, facilita el montaje en altura para el instalador, permitiendo opcionalmente, un sistema de desconexión eléctrico en apertura que ofrece una seguridad máxima al ser manipulada. Esta luminaria vial ofrece múltiples paquetes lumínicos, con un amplio abanico de distribuciones fotométricas y corrientes de funcionamiento.

Permite la instalación "plug & play" de dispositivos compatibles con socket NEMA / ZHAGA, lo que garantiza una fácil integración con sistemas de telegestión punto a punto.

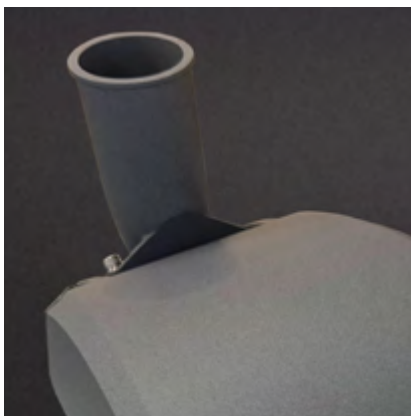
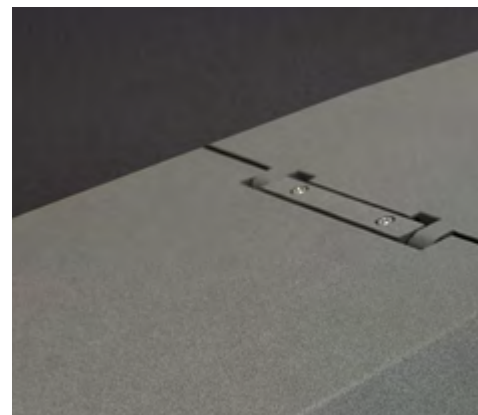

FICHA TÉCNICA VERA XL

VERA XL*

Estructura
Difusor
Dimensiones y peso
Sistemas de anclaje

Grado de protección
Garantía
Certificación
Clase de seguridad
Apertura

ESPECIFICACIONES

Inyección de aluminio
Vidrio templado/policarbonato
690x340x113 mm / 9 kg
Post-top y lateral
Ø hasta 65 mm con rotación de 0 a 90°
IP66, IK08, IK10
5/7/10 años
CE; RoHS
I/II
Sin herramienta,
con desconexión eléctrica opcional.

SISTEMAS DE CONTROL OPCIONALES

Regulación programable de hasta 8 niveles
Módulo de programación horaria
(35 progr. | reprogramable desde CM | Distinción invierno-verano)
Telegestión punto a punto RFLight₂
DALI, 1 -10V
CLO (nivel lumínico constante)
Regulación en cabecera
Regulación por línea de mando
Fotocelda
Socket NEMA 7 / Zhaga book 18
Otros: PLC, GPRS, 3G, NFC, Bluetooth, Narrow Band 5G

CARACTERÍSTICAS*

Potencia 80W-220W
Eficiencia lm/W Hasta 170 lm/W
Tensión de entrada 90-305 V / ~ 50-60Hz (según modelo)
Fuente de alimentación PF > 0.95, Eficiencia > 88% (según modelo)
Vida útil >100.000 horas (L90B10)
Tipo LED Cree®, Nichia®, Osram®
Temperatura de color 2.200 K - 6.000 K / PC-Ámbar
CRI mínimo 70/80
FHS <1%

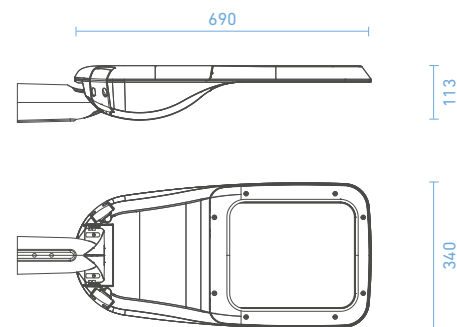

VERSIONES*

ECO

ESTÁNDAR

PREMIUM

● Incluido
○ Opcional
✕ No disponible

PROTECCIÓN SOBRETENSIONES

10 kV (en f. alim.)	●	✕	✕
10 kV (SPD ext.)	✕	●	●
20 kV (SPD ext.)	✕	○	○

REGULACIÓN

8 Niveles	●	●	✕
MPH (reprogramable)	✕	○	●

CORRIENTE DE FUNCIONAMIENTO

500 mA	○	○	●
700 mA	○	●	○
1000 mA	●	○	○

BLOQUE ÓPTICO

(Consultar para más opciones ópticas)

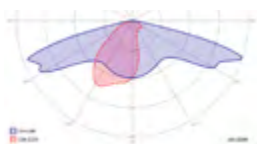

ROAD I

Distribución recomendada en vías con interdistancias extremas de hasta 6 veces la altura del poste

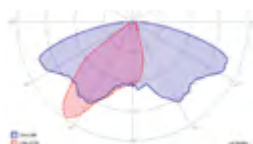

ROAD II

Distribución recomendada para calzadas con anchura de vía similar a la altura del poste



ROAD III

Distribución recomendada para calzadas de hasta dos carriles con interdistancias de hasta 4 veces la altura del poste

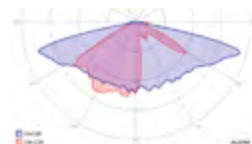

ROAD IV

Distribución recomendada en vías con interdistancias altas de hasta 5 veces la altura del poste



URBAN 360

Distribución recomendada para iluminación omnidireccional de altura media, como parques y plazas

* Especificaciones sujetas a cambios



ASTURIAS
AYUNTAMIENTO DE GIJÓN (ASTURIAS)
Instalación luminarias VERA de Hispaled

ORNAMENTALES



SENDA S



Calles
residenciales



Espacios
peatonales



Parques
y jardines



Carriles bici

SENDASHISPALED





Luminaria urbana de diseño moderno, ideal para iluminación ambiental

EFICIENCIA Y MODERNIDAD

La serie Senda S es una luminaria decorativa con un diseño moderno y de líneas sencillas, que la convierte en una solución óptima para alumbrado ambiental.

Diseño innovador y eficiencia se conjugan en una luminaria urbana, que ofrece la mejor relación entre ahorro e inversión en iluminación ambiental, gracias a su precio asequible y alto rendimiento.



FICHA TÉCNICA

ENEC 01; CE, RoHS; EN 60598-1:2009 + A1:2009; EN 60598-2-3:2003 + Corr:2005 + A1:2011; EN 62031:2009 + A1:2011; EN 62471:2008; IES LM-80; EN 61347-1:2008; EN 61347-2-13:2006; EN 55015:2006 + A1:2007 + A2:2009; EN 61547:2009; EN 61000-3-2:2006 + A1:2009 + A2:2009; EN 61000-3-3:2008; EN 61000-4-2,3,4,5,6,8,11; UL 8750; IEC 60598-1:2008; IEC 60598-2-3:2002; IEC 62031:2008; IEC 62471:2008; IES LM-80; IEC 61347-1:2008; IEC 61347-2-13:2006; IEC 55015:2006 + A1:2007 + A2:2009; IEC 61547:2009; IEC 61000-3-2:2006 + A1:2009 + A2:2009; IEC 61000-3-3:2008; IEC 61000-4-2,3,4,5,6,8,11; UL 8750;

El modelo SNS ofrece soluciones de hasta 60W de potencia, garantizando óptimos resultados en aplicaciones ambientales, como iluminación de parques, plazas, avenidas, y otros espacios urbanos. Su estructura semiesférica de aluminio inyectado y su elevado grado de estanqueidad y protección frente a impactos, lo convierten en un producto anti vandálico y duradero, garantizando una vida útil de los componentes superior a las 100.000 horas de funcionamiento.

Es apta para montaje post-top o de entrada lateral, permitiendo la regulación en inclinación para adaptarse perfectamente a las necesidades lumínicas de cada vía. Su apertura sin herramientas, facilita el montaje en altura para el instalador, permitiendo opcionalmente, un sistema de desconexión eléctrico en apertura que ofrece una seguridad máxima al ser manipulada.

Ofrece múltiples paquetes lumínicos, con un amplio abanico de distribuciones fotométricas y corrientes de funcionamiento. Así mismo, permite la instalación "plug & play" de dispositivos compatibles con socket NEMA / ZHAGA, lo que garantiza una fácil integración con sistemas de telegestión punto a punto.

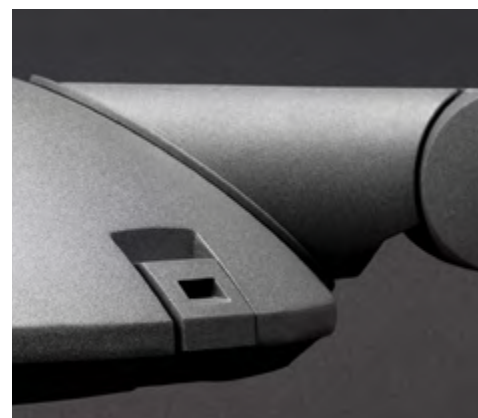
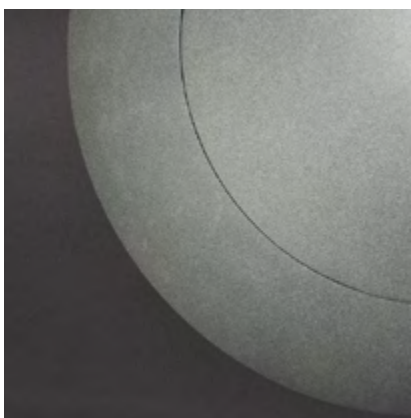

FICHA TÉCNICA

SENDA S

SENDA S*

	ESPECIFICACIONES
Estructura	Inyección de aluminio
Difusor	Vidrio templado
Dimensiones y peso	H 112 mm Ø 380 mm / 4Kg
Sistemas de anclaje	Post-top, lateral, top y en catenaria Ø hasta 60 mm con rotación de 0 a 90°
Grado de protección	IP66, IK09
Garantía	5/7/10 años
Certificación	CE; RoHS
Clase de seguridad	I/II
Apertura	Sin herramienta, con desconexión eléctrica opcional.

SISTEMAS DE CONTROL OPCIONALES

Regulación programable de hasta 8 niveles
Módulo de programación horaria
(35 progr. | reprogramable desde CM | Distinción invierno-verano)
Telegestión punto a punto RFLight₂
DALI, 1 -10V
CLO (nivel lumínico constante)
Regulación en cabecera
Regulación por línea de mando
Fotocelda
Socket NEMA 7 / Zhaga book 18
Otros: PLC, GPRS, 3G, NFC, Bluetooth, Narrow Band 5G

CARACTERÍSTICAS*

Potencia	10W-60W
Eficiencia lm/W	Hasta 170 lm/W
Tensión de entrada	90-305 V / ~ 50-60Hz (según modelo)
Fuente de alimentación	PF > 0.95, Eficiencia > 88% (según modelo)
Vida útil	>100.000 horas (L90B10)
Tipo LED	Cree®, Nichia®, Osram®
Temperatura de color	2.200 K - 6.000 K / PC-Ámbar
CRI mínimo	70/80
FHS	<1%

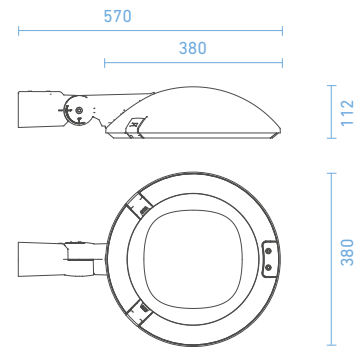

VERSIONES*

	ECO	ESTÁNDAR	PREMIUM	
PROTECCIÓN SOBRETENSIONES				● Incluido ○ Opcional × No disponible
10 kV (en f. alim.)	●	×	×	
10 kV (SPD ext.)	×	●	●	
20 kV (SPD ext.)	×	○	○	
REGULACIÓN				
8 Niveles	●	●	×	
MPH (reprogramable)	×	○	●	
CORRIENTE DE FUNCIONAMIENTO				
500 mA	○	○	●	
700 mA	○	●	○	
1000 mA	●	○	○	

BLOQUE ÓPTICO

(Consultar para más opciones ópticas)



ROAD I

Distribución recomendada en vías con interdistancias extremas de hasta 6 veces la altura del poste

ROAD II

Distribución recomendada para calzadas con anchura de vía similar a la altura del poste

ROAD III

Distribución recomendada para calzadas de hasta dos carriles con interdistancias de hasta 4 veces la altura del poste

ROAD IV

Distribución recomendada en vías con interdistancias altas de hasta 5 veces la altura del poste

URBAN 360

Distribución recomendada para iluminación omnidireccional de altura media, como parques y plazas

* Especificaciones sujetas a cambios



CASTILLA Y LEÓN
AYUNTAMIENTO DE NAVA DE LA ASUNCIÓN (SEGOVIA)
Instalación luminarias SENDA de Hispaled

ORNAMENTALES



SENDAM



Carreteras/
Vias urbanas



Calles
residenciales



Espacios
peatonales



Parques
y jardines



Carriles bici

SENDAMHISPALED





Luminaria urbana de diseño moderno, ideal para iluminación ambiental

EFICIENCIA Y MODERNIDAD

La serie Senda M es una luminaria decorativa con un diseño moderno y de líneas sencillas, que la convierte en una solución óptima para alumbrado ambiental.

Diseño innovador y eficiencia se conjugan en una luminaria urbana, que ofrece la mejor relación entre ahorro e inversión en iluminación ambiental, gracias a su precio asequible y alto rendimiento.



FICHA TÉCNICA

ENEC 01; CE, RoHS; EN 60598-1:2009 + A1:2009; EN 60598-2-3:2003 + Corr:2005 + A1:2011; EN 62031:2009 + A1:2011; EN 62471:2008; IES LM-80; EN 61347-1:2008; EN 61347-2-13:2006; EN 55015:2006 + A1:2007 + A2:2009; EN 61547:2009; EN 61000-3-2:2006 + A1:2009 + A2:2009; EN 61000-3-3:2008; EN 61000-4-2,3,4,5,6,8,11; UL 8750; IEC 60598-1:2008; IEC 60598-2-3:2002; IEC 62031:2008; IEC 62471:2008; IES LM-80; IEC 61347-1:2008; IEC 61347-2-13:2006; IEC 55015:2006 + A1:2007 + A2:2009; IEC 61547:2009; IEC 61000-3-2:2006 + A1:2009 + A2:2009; IEC 61000-3-3:2008; IEC 61000-4-2,3,4,5,6,8,11; UL 8750;

El modelo SNM ofrece soluciones de hasta 100W de potencia, garantizando óptimos resultados en aplicaciones ambientales, como iluminación de parques, plazas, avenidas, y otros espacios urbanos. Su estructura semiesférica de aluminio inyectado y su elevado grado de estanqueidad y protección frente a impactos, lo convierten en un producto antivandálico y duradero, garantizando una vida útil de los componentes superior a las 100.000 horas de funcionamiento.

Es apta para montaje post-top o de entrada lateral, permitiendo la regulación en inclinación para adaptarse perfectamente a las necesidades lumínicas de cada vía. Su apertura se realiza sin herramientas, lo que facilita el montaje en altura para el instalador, permitiendo opcionalmente, un sistema de desconexión eléctrico en apertura que ofrece una seguridad máxima al ser manipulada.

Ofrece múltiples paquetes lumínicos, con un amplio abanico de distribuciones fotométricas y corrientes de funcionamiento. Así mismo, permite la instalación "plug & play" de dispositivos compatibles con socket NEMA / ZHAGA, lo que garantiza una fácil integración con sistemas de telegestión punto a punto.

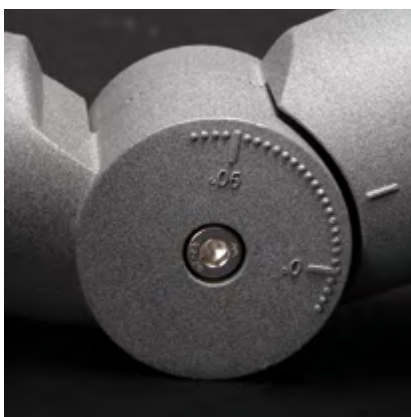

FICHA TÉCNICA

SENDA M

SENDA M*

ESPECIFICACIONES

Estructura	Inyección de aluminio
Difusor	Vidrio templado
Dimensiones y peso	H 224 mm Ø 520 mm / 7Kg
Sistemas de anclaje	Post-top, lateral, top y en catenaria Ø hasta 60 mm con rotación de 0 a 90°
Grado de protección	IP66, IK09
Garantía	5/7/10 años
Certificación	CE; RoHS
Clase de seguridad	I/II
Apertura	Sin herramienta, con desconexión eléctrica opcional.

SISTEMAS DE CONTROL OPCIONALES

Regulación programable de hasta 8 niveles
Módulo de programación horaria
(35 progr. | reprogramable desde CM | Distinción invierno-verano)
Telegestión punto a punto RFLight₂
DALI, 1 -10V
CLO (nivel lumínico constante)
Regulación en cabecera
Regulación por línea de mando
Fotocelda
Socket NEMA 7 / Zhaga book 18
Otros: PLC, GPRS, 3G, NFC, Bluetooth, Narrow Band 5G

CARACTERÍSTICAS*

Potencia	10W-100W
Eficiencia lm/W	Hasta 170 lm/W
Tensión de entrada	90-305 V / ~ 50-60Hz (según modelo)
Fuente de alimentación	PF > 0.95, Eficiencia > 88% (según modelo)
Vida útil	>100.000 horas (L90B10)
Tipo LED	Cree®, Nichia®, Osram®
Temperatura de color	2.200 K - 6.000 K / PC-Ámbar
CRI mínimo	70/80
FHS	<1%

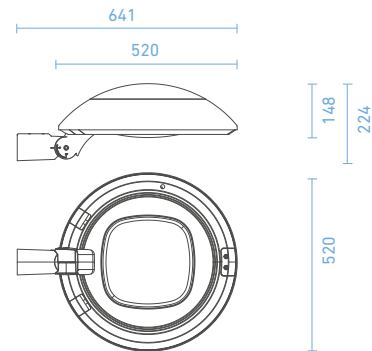

VERSIONES*

ECO

ESTÁNDAR

PREMIUM

● Incluido
○ Opcional
✕ No disponible

PROTECCIÓN SOBRETENSIONES

10 kV (en f. alim.)	●	✕	✕
10 kV (SPD ext.)	✕	●	●
20 kV (SPD ext.)	✕	○	○

REGULACIÓN

8 Niveles	●	●	✕
MPH (reprogramable)	✕	○	●

CORRIENTE DE FUNCIONAMIENTO

500 mA	○	○	●
700 mA	○	●	○
1000 mA	●	○	○

BLOQUE ÓPTICO

(Consultar para más opciones ópticas)



ROAD I

Distribución recomendada en vías con interdistancias extremas de hasta 6 veces la altura del poste

ROAD II

Distribución recomendada para calzadas con anchura de vía similar a la altura del poste

ROAD III

Distribución recomendada para calzadas de hasta dos carriles con interdistancias de hasta 4 veces la altura del poste

ROAD IV

Distribución recomendada en vías con interdistancias altas de hasta 5 veces la altura del poste

URBAN 360

Distribución recomendada para iluminación omnidireccional de altura media, como parques y plazas

* Especificaciones sujetas a cambios



ANDALUCÍA
AYUNTAMIENTO DE VILCHES (JAÉN)
Instalación luminarias SENDA de Hispaled

ORNAMENTALES



STYLOS



Calles
residenciales



Espacios
peatonales



Parques
y jardines



Carriles bici

STYLOSHISPALED





Luminaria ambiental de diseño vanguardista y antivandálico

VERSATILIDAD Y VANGUARDISMO

La serie Stylo S de Hispaled es una solución de diseño moderno con un toque vanguardista, perfecta para el alumbrado público de calles, paseos, parques, plazas o jardines.

Su estética de doble brazo permite la elevación en altura del punto de luz, mejorando por una parte los niveles de uniformidad en la vía, y convirtiendo su diseño en una perfecta solución antivandálica.

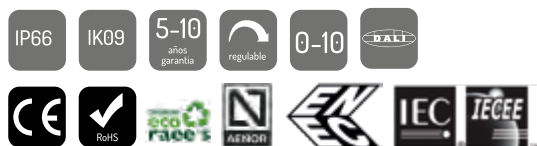

FICHA TÉCNICA

ENEC 01; CE, RoHS; EN 60598-1:2009 + A1:2009; EN 60598-2-3:2003 + Corr:2005 + A1:2011; EN 62031:2009 + A1:2011; EN 62471:2008; IES LM-80; EN 61347-1:2008; EN 61347-2-13:2006; EN 55015:2006 + A1:2007 + A2:2009; EN 61547:2009; EN 61000-3-2:2006 + A1:2009 + A2:2009; EN 61000-3-3:2008; EN 61000-4-2,3,4,5,6,8,11; UL 8750; IEC 60598-1:2008; IEC 60598-2-3:2002; IEC 62031:2008; IEC 62471:2008; IES LM-80; IEC 61347-1:2008; IEC 61347-2-13:2006; IEC 55015:2006 + A1:2007 + A2:2009; IEC 61547:2009; IEC 61000-3-2:2006 + A1:2009 + A2:2009; IEC 61000-3-3:2008; IEC 61000-4-2,3,4,5,6,8,11; UL 8750;

El modelo STS ofrece soluciones de hasta 60W de potencia, garantizando óptimos resultados en aplicaciones ambientales, como iluminación de parques, plazas, avenidas, y otros espacios urbanos. Su estructura semiesférica de aluminio inyectado y su elevado grado de estanqueidad y protección frente a impactos, lo convierten en un producto antivandálico y duradero, garantizando una vida útil de los componentes superior a las 100.000 horas de funcionamiento.

Es apta para montaje post-top o de entrada lateral, permitiendo la regulación en inclinación para adaptarse perfectamente a las necesidades lumínicas de cada vía. Su apertura se realiza sin herramientas, lo que facilita el montaje en altura para el instalador, permitiendo opcionalmente, un sistema de desconexión eléctrico en apertura que ofrece una seguridad máxima al ser manipulada.

Ofrece múltiples paquetes lumínicos, con un amplio abanico de distribuciones fotométricas y corrientes de funcionamiento. Así mismo, permite la instalación "plug & play" de dispositivos compatibles con socket NEMA / ZHAGA, lo que garantiza una fácil integración con sistemas de telegestión punto a punto.



FICHA TÉCNICA STYLO S

STYLO S*

ESTRUCTURA	ESPECIFICACIONES
Estructura	Inyección de aluminio
Difusor	Vidrio templado
Dimensiones y peso	H 511 mm Ø 380 mm / 5Kg
Sistemas de anclaje	Post-top Ø hasta 80 mm
Grado de protección	IP66, IK09
Garantía	5/7/10 años
Certificación	CE; RoHS
Clase de seguridad	I/II
Apertura	Sin herramienta, con desconexión eléctrica opcional.

SISTEMAS DE CONTROL OPCIONALES

Regulación programable de hasta 8 niveles
Módulo de programación horaria
(35 progr. | reprogramable desde CM | Distinción invierno-verano)
Telegestión punto a punto RFLight₂
DALI, 1 -10V
CLO (nivel lumínico constante)
Regulación en cabecera
Regulación por línea de mando
Fotocelda
Socket NEMA 7 / Zhaga book 18
Otros: PLC, GPRS, 3G, NFC, Bluetooth, Narrow Band 5G

CARACTERÍSTICAS*

Potencia	10W-60W
Eficiencia lm/W	Hasta 170 lm/W
Tensión de entrada	90-305 V / ~ 50-60Hz (según modelo)
Fuente de alimentación	PF > 0.95, Eficiencia > 88% (según modelo)
Vida útil	>100.000 horas (L90B10)
Tipo LED	Cree®, Nichia®, Osram®
Temperatura de color	2.200 K - 6.000 K / PC-Ámbar
CRI mínimo	70/80
FHS	<1%

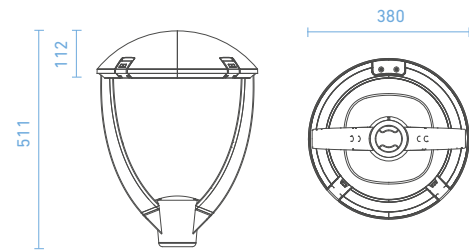

VERSIONES*

	ECO	ESTÁNDAR	PREMIUM	
PROTECCIÓN SOBRETENSIONES				
10 kV (en f. alim.)	●	×	×	● Incluido
10 kV (SPD ext.)	×	●	●	○ Opcional
20 kV (SPD ext.)	×	○	○	×
REGULACIÓN				
8 Niveles	●	●	×	
MPH (reprogramable)	×	○	●	
CORRIENTE DE FUNCIONAMIENTO				
500 mA	○	○	●	
700 mA	○	●	○	
1000 mA	●	○	○	

BLOQUE ÓPTICO

(Consultar para más opciones ópticas)



ROAD I

Distribución recomendada en vías con interdistancias extremas de hasta 6 veces la altura del poste

ROAD II

Distribución recomendada para calzadas con anchura de vía similar a la altura del poste

ROAD III

Distribución recomendada para calzadas de hasta dos carriles con interdistancias de hasta 4 veces la altura del poste

ROAD IV

Distribución recomendada en vías con interdistancias altas de hasta 5 veces la altura del poste

URBAN 360

Distribución recomendada para iluminación omnidireccional de altura media, como parques y plazas

* Especificaciones sujetas a cambios



ANDALUCÍA
AYUNTAMIENTO DE PALMA DEL CONDADO (HUELVA)
Instalación luminarias STYLO de Hispaled

ORNAMENTALES



STYLO M



Carreteras/
Vias urbanas



Calles
residenciales



Espacios
peatonales



Parques
y jardines



Carriles bici

STYLOM HISPALÉ





Luminaria ambiental de diseño vanguardista y antivandálico

VERSATILIDAD Y VANGUARDISMO

La serie Stylo M de Hispaled es una solución de diseño moderno con un toque vanguardista, perfecta para el alumbrado público de calles, paseos, parques, plazas o jardines.

Su estética de doble brazo permite la elevación en altura del punto de luz, mejorando por una parte los niveles de uniformidad en la vía, y convirtiendo su diseño en una perfecta solución antivandálica.

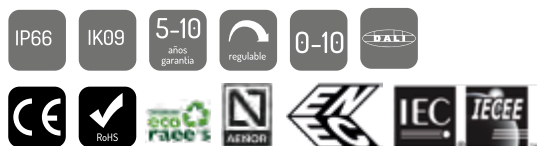

FICHA TÉCNICA

ENEC 01; CE, RoHS; EN 60598-1:2009 + A1:2009; EN 60598-2-3:2003 + Corr:2005 + A1:2011; EN 62031:2009 + A1:2011; EN 62471:2008; IES LM-80; EN 61347-1:2008; EN 61347-2-13:2006; EN 55015:2006 + A1:2007 + A2:2009; EN 61547:2009; EN 61000-3-2:2006 + A1:2009 + A2:2009; EN 61000-3-3:2008; EN 61000-4-2,3,4,5,6,8,11; UL 8750; IEC 60598-1:2008; IEC 60598-2-3:2002; IEC 62031:2008; IEC 62471:2008; IES LM-80; IEC 61347-1:2008; IEC 61347-2-13:2006; IEC 55015:2006; + A1:2007 + A2:2009; IEC 61547:2009; IEC 61000-3:2006; A1:2009 + A2:2009; IEC 61000-3-3:2008; IEC 6100-4-2,3,4,5,6,8,11; UL 8750;

El modelo STM ofrece soluciones de hasta 100W de potencia, garantizando óptimos resultados en aplicaciones ambientales, como iluminación de parques, plazas, avenidas, y otros espacios urbanos. Su estructura semiesférica de aluminio inyectado y su elevado grado de estanqueidad y protección frente a impactos, lo convierten en un producto anti vandálico y duradero, garantizando una vida útil de los componentes superior a las 100.000 horas de funcionamiento.

Es apta para montaje post-top o de entrada lateral, permitiendo la regulación en inclinación para adaptarse perfectamente a las necesidades lumínicas de cada vía. Su apertura se realiza sin herramientas, lo que facilita el montaje en altura para el instalador, permitiendo opcionalmente, un sistema de desconexión eléctrico en apertura que ofrece una seguridad máxima al ser manipulada.

Ofrece múltiples paquetes lumínicos, con un amplio abanico de distribuciones fotométricas y corrientes de funcionamiento. Así mismo, permite la instalación "plug & play" de dispositivos compatibles con socket NEMA / ZHAGA, lo que garantiza una fácil integración con sistemas de telegestión punto a punto.

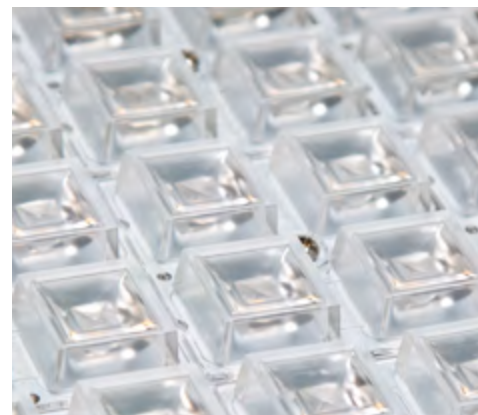

FICHA TÉCNICA

STYLO M

STYLO M*

ESTRUCTURA	ESPECIFICACIONES
Estructura	Inyección de aluminio
Difusor	Vidrio templado
Dimensiones y peso	H 627 mm Ø 520 mm / 8Kg
Sistemas de anclaje	Post-top Ø hasta 80 mm
Grado de protección	IP66, IK09
Garantía	5/7/10 años
Certificación	CE; RoHS
Clase de seguridad	I/II
Apertura	Sin herramienta, con desconexión eléctrica opcional.

SISTEMAS DE CONTROL OPCIONALES

Regulación programable de hasta 8 niveles
 Módulo de programación horaria
 (35 progr. | reprogramable desde CM | Distinción invierno-verano)
 Telegestión punto a punto RFLight₂
 DALI, 1 -10V
 CLO (nivel lumínico constante)
 Regulación en cabecera
 Regulación por línea de mando
 Fotocelda
 Socket NEMA 7 / Zhaga book 18
 Otros: PLC, GPRS, 3G, NFC, Bluetooth, Narrow Band 5G

CARACTERÍSTICAS*

Potencia	10W-100W
Eficiencia lm/W	Hasta 170 lm/W
Tensión de entrada	90-305 V / ~ 50-60Hz (según modelo)
Fuente de alimentación	PF > 0.95, Eficiencia > 88% (según modelo)
Vida útil	>100.000 horas (L90B10)
Tipo LED	Cree®, Nichia®, Osram®
Temperatura de color	2.200 K - 6.000 K / PC-Ámbar
CRI mínimo	70/80
FHS	<1%

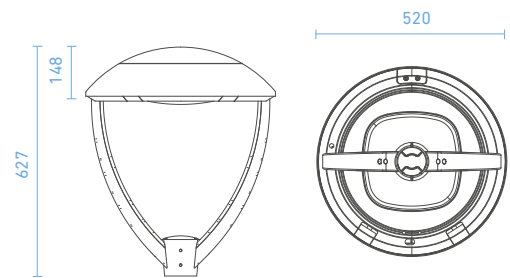

VERSIONES*

	ECO	ESTÁNDAR	PREMIUM	
PROTECCIÓN SOBRETENSIONES				
10 kV (en f. alim.)	●	×	×	● Incluido
10 kV (SPD ext.)	×	●	●	○ Opcional
20 kV (SPD ext.)	×	○	○	×
REGULACIÓN				
8 Niveles	●	●	×	
MPH (reprogramable)	×	○	●	
CORRIENTE DE FUNCIONAMIENTO				
500 mA	○	○	●	
700 mA	○	●	○	
1000 mA	●	○	○	

BLOQUE ÓPTICO

(Consultar para más opciones ópticas)



ROAD I

Distribución recomendada en vías con interdistancias extremas de hasta 6 veces la altura del poste

ROAD II

Distribución recomendada para calzadas con anchura de vía similar a la altura del poste

ROAD III

Distribución recomendada para calzadas de hasta dos carriles con interdistancias de hasta 4 veces la altura del poste

ROAD IV

Distribución recomendada en vías con interdistancias altas de hasta 5 veces la altura del poste

URBAN 360

Distribución recomendada para iluminación omnidireccional de altura media, como parques y plazas

* Especificaciones sujetas a cambios



EXTREMADURA
AYUNTAMIENTO DE CASTUERA (BADAJOZ)
Instalación luminaria STYLO de Hispaled

ORNAMENTALES



VILLA S/M/X



Casco histórico
y monumental



Calles
residenciales



Espacios
peatonales



Parques
y jardines



Carriles bici

VILLAS/M/XHISPALED





Farol clásico por excelencia, ideal para iluminación a baja altura

PERSONALIDAD Y EFICIENCIA

La serie Villa de Hispaled es una luminaria de diseño clásico e intemporal, ideal para la iluminación a baja altura tanto de espacios peatonales y calles residenciales, como de parques, plazas o jardines.

Personalidad, calidad y tecnología LED de última generación son elementos que se conjugan en este farol, proporcionando una solución líder en el mercado para esta tipología de luminaria.

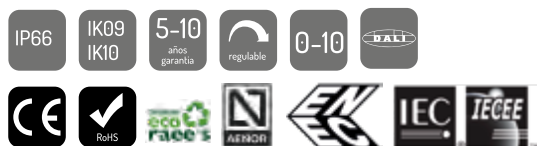

FICHA TÉCNICA

ENEC 01; CE, RoHS; EN 60598-1:2009 + A1:2009; EN 60598-2-3:2003 + Corr:2005 + A1:2011; EN 62031:2009 + A1:2011; EN 62471:2008; IES LM-80; EN 61347-1:2008; EN 61347-2-13:2006; EN 55015:2006 + A1:2007 + A2:2009; EN 61547:2009; EN 61000-3-2:2006 + A1:2009 + A2:2009; EN 61000-3-3:2008; EN 61000-4-2,3,4,5,6,8,11; UL 8750; IEC 60598-1:2008; IEC 60598-2-3:2002; IEC 62031:2008; IEC 62471:2008; IES LM-80; IEC 61347-1:2008; IEC 61347-2-13:2006; IEC 55015:2006 + A1:2007 + A2:2009; IEC 61547:2009; IEC 61000-3-2:2006 + A1:2009 + A2:2009; IEC 61000-3-3:2008; IEC 61000-4-2,3,4,5,6,8,11; UL 8750;

Dentro de la familia Villa Series, el modelo VLM ofrece soluciones de hasta 80W de potencia, garantizando la máxima eficiencia en calles residenciales, espacios peatonales, plazas, parques o jardines. Su estructura de aluminio inyectado en una única pieza y su elevado grado de estanqueidad y protección frente a impactos, lo convierten en un producto anti vandálico y duradero, garantizando una vida útil de los componentes superior a las 100.000 horas de funcionamiento.

Es apto para montaje en columnas, brazos murales o suspendido. Este farol de estilo clásico ofrece múltiples paquetes lumínicos, con un amplio abanico de distribuciones fotométricas y corrientes de funcionamiento. Así mismo, el cierre del bloque óptico nos ofrece dos tipos de acabados distintos, transparente o satinado. Con el primero se garantiza la máxima eficiencia en lm/W y con el segundo se mejora de forma notable el confort visual de peatones y conductores, dotando a este farol de un elemento de extraordinaria personalidad, único en el mercado. Existe la posibilidad de incorporar difusores laterales transparentes, translúcidos, tipo panel de abeja, etc....

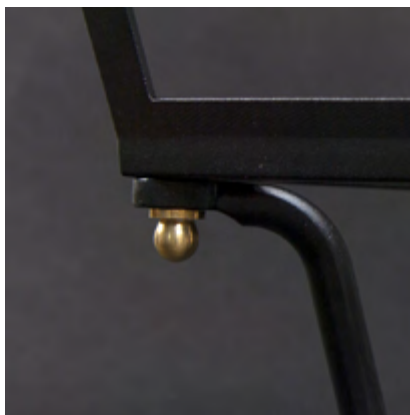

FICHA TÉCNICA

VILLA S/M/X

VILLA S/M/X*

ESPECIFICACIONES

Estructura	Inyección de aluminio
Difusor Óptico	PC alta resistencia, tratamiento anti-U.V.
Difusores laterales	Opcional (Panel de abeja/transparente/translúcido)
Dimensiones y peso	W 355/400/440 mm H 610/703/750 mm / 7/8/8Kg
Sistemas de anclaje	Punta columna, palomilla o suspendida
Inclinación gradual	Opcional
Grado de protección	IP66, IK09/IK10
Garantía	5/7/10 años
Certificación	CE; RoHS
Clase de seguridad	I/II

SISTEMAS DE CONTROL OPCIONALES

Regulación programable de hasta 8 niveles
 Módulo de programación horaria
 (35 progr. | reprogramable desde CM | Distinción invierno-verano)
 Telegestión punto a punto RFLight₂
 DALI, 1 -10V
 CLO (nivel lumínico constante)
 Regulación en cabecera
 Regulación por línea de mando
 Focelda
 Socket NEMA 7 / Zhaga book 18
 Otros: PLC, GPRS, 3G, NFC, Bluetooth, Narrow Band 5G

CARACTERÍSTICAS*

Potencia	10W-80W
Eficiencia lm/W	Hasta 170 lm/W
Tensión de entrada	90-305 V / ~ 50-60Hz (Según modelo)
Fuente de alimentación	PF > 0.95, Eficiencia > 88% (según modelo)
Vida útil	>100.000 horas (L90B10)
Tipo LED	Cree®, Nichia®, Osram®
Temperatura de color	2.200 K - 6.000 K / PC-Ámbar
CRI mínimo	70/80
FHS	<1%

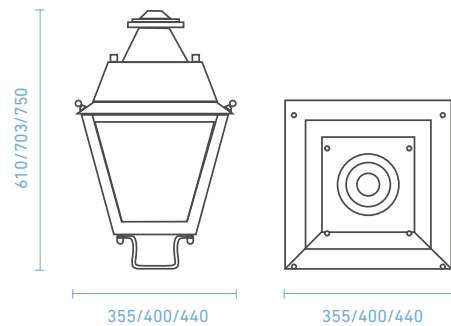

VERSIONES*

ECO

ESTÁNDAR

PREMIUM

- Incluido
- Opcional
- ✗ No disponible

PROTECCIÓN SOBRETENSIONES

10 kV (en f. alim.)	●	✗	✗
10 kV (SPD ext.)	✗	●	●
20 kV (SPD ext.)	✗	○	○

REGULACIÓN

8 Niveles	●	●	✗
MPH (reprogramable)	✗	○	●

CORRIENTE DE FUNCIONAMIENTO

500 mA	○	○	●
700 mA	○	●	○
1000 mA	●	○	○

BLOQUE ÓPTICO

(Consultar para más opciones ópticas)



ROAD I

Distribución recomendada en vías con interdistancias extremas de hasta 6 veces la altura del poste

ROAD II

Distribución recomendada para calzadas con anchura de vía similar a la altura del poste

ROAD III

Distribución recomendada para calzadas de hasta dos carriles con interdistancias de hasta 4 veces la altura del poste

ROAD IV

Distribución recomendada en vías con interdistancias altas de hasta 5 veces la altura del poste

URBAN 360

Distribución recomendada para iluminación omnidireccional de altura media, como parques y plazas

* Especificaciones sujetas a cambios



MADRID
AYUNTAMIENTO DE MOSTOLES (MADRID)
Instalación luminarias VILLA de Hispaled

ORNAMENTALES



FERNANDINO



Casco histórico
y monumental



Calles
residenciales



Espacios
peatonales



Parques
y jardines

FERNANDINOHISPALED





Farol clásico para iluminación de zonas singulares y cascos históricos

ELEGANCIA Y ROBUSTEZ

La serie Fernandino de Hispaled es una luminaria de estilo clásico, ideal para la iluminación de zonas históricas singulares gracias a su diseño majestuoso y tradicional.

Diseño anti vandálico y tecnología LED de última generación se conjugan en un farol que permanece inalterable al paso del tiempo, convirtiéndole en un referente de la iluminación de espacios monumentales e históricos.



FICHA TÉCNICA

CE; RoHS; EN 60598-1:2009 + A11:2009; EN 60598-2-3:2003 + Corr:2005 + A1:2011; EN 62031:2009 + A1:2011; EN 62471:2008; IES LM-80; EN 61347-1:2008; EN 61347-2-13:2006; EN 62384:2006/A1:2010; EN 55015:2006 + A1:2007 + A2:2009; EN 61547:2009; EN 61000-3-2:2006 + A1:2009 + A2:2009; EN 61000-3-3:2008; EN 61000-4-2,3,4,5,6,8,11; UL 8750; IEC 60598-1:2008; IEC 60598-2-3:2002; IEC 62031:2008; IEC 62471:2008; IES LM-80; IEC 61347-1:2008; IEC 61347-2-13:2006; IEC 55015:2006 + A1:2007 + A2:2009; IEC 61547:2009; IEC 61000-3-2:2006 + A1:2009 + A2:2009; IEC 61000-3-3:2008; IEC 61000-4-2,3,4,5,6,8,11; UL 8750;

Ofrece soluciones de hasta 80W de potencia, permitiendo una combinación de elegancia y eficiencia en zonas monumentales y cascos históricos, donde su diseño clásico e intemporal nunca pasa de moda.

Su estructura de aluminio inyectado y su elevado grado de estanqueidad y protección frente a impactos, lo convierten en un producto anti vandálico y duradero, garantizando una vida útil de los componentes superior a las 100.000 horas de funcionamiento. Es apto para montaje en columnas, brazos murales o suspendido.

Este farol de estilo clásico ofrece múltiples paquetes lumínicos, con un amplio abanico de distribuciones fotométricas y corrientes de funcionamiento. Así mismo, el cierre del bloque óptico nos ofrece dos tipos de acabados distintos, transparente o satinado. Con el primero se garantiza la máxima eficiencia en lm/W y con el segundo se mejora de forma notable el confort visual de peatones y conductores, dotando a este farol de un elemento de extraordinaria personalidad, único en el mercado. Existe la posibilidad de incorporar difusores laterales transparentes, translúcidos, tipo panel de abeja, etc....

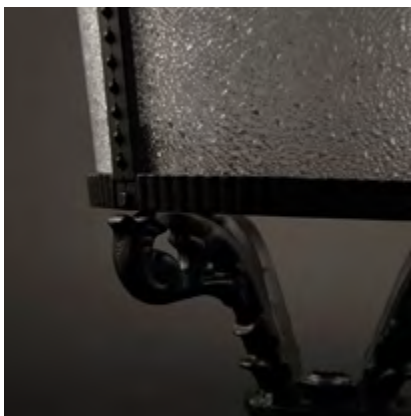
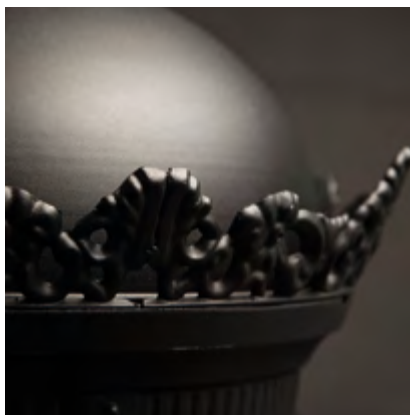

FICHA TÉCNICA

FERNANDINO

FERNANDINO*

Estructura
 Difusor Óptico
 Difusores laterales
 Dimensiones y peso
 Sistemas de anclaje
 Grado de protección
 Garantía
 Certificación
 Clase de seguridad

ESPECIFICACIONES

Inyección de aluminio
 PC alta resistencia, tratamiento anti-U.V.
 Opcional (Panel de abeja/transparente/translúcido)
 H 850 mm Ø 500 mm / 8Kg
 Punta columna, palomilla o suspendida
 IP66/IK09/IK10
 5/7/10 años
 CE; RoHS
 I/II

SISTEMAS DE CONTROL OPCIONALES

Regulación programable de hasta 8 niveles
 Módulo de programación horaria
 (35 progrs. | reprogramable desde CM | Distinción invierno-verano)
 Telegestión punto a punto RFLight₂
 DALI, 1 -10V
 CLO (nivel lumínico constante)
 Regulación en cabecera
 Regulación por línea de mando
 Fotocelda
 Socket NEMA 7 / Zhaga book 18
 Otros: PLC, GPRS, 3G, NFC, Bluetooth, Narrow Band 5G

CARACTERÍSTICAS*

Potencia 10W-80W
 Eficiencia lm/W Hasta 170 lm/W
 Tensión de entrada 90-305 V / ~ 50-60Hz (Según modelo)
 Fuente de alimentación PF > 0.95, Eficiencia > 88% (según modelo)
 Vida útil >100.000 horas (L90B10)
 Tipo LED Cree®, Nichia®, Osram®
 Temperatura de color 2.200 K - 6.000 K / PC-Ámbar
 CRI mínimo 70/80
 FHS <1%

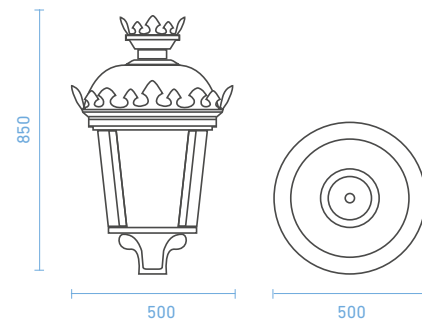

VERSIONES*

ECO

ESTÁNDAR

PREMIUM

● Incluido
 ○ Opcional
 ✕ No disponible

PROTECCIÓN SOBRETENSIONES

10 kV (en f. alim.)	●	✕	✕
10 kV (SPD ext.)	✕	●	●
20 kV (SPD ext.)	✕	○	○

REGULACIÓN

8 Niveles	●	●	✕
MPH (reprogramable)	✕	○	●

CORRIENTE DE FUNCIONAMIENTO

500 mA	○	○	●
700 mA	○	●	○
1000 mA	●	○	○

BLOQUE ÓPTICO

(Consultar para más opciones ópticas)



ROAD I

Distribución recomendada en vías con interdistancias extremas de hasta 6 veces la altura del poste

ROAD II

Distribución recomendada para calzadas con anchura de vía similar a la altura del poste

ROAD III

Distribución recomendada para calzadas de hasta dos carriles con interdistancias de hasta 4 veces la altura del poste

ROAD IV

Distribución recomendada en vías con interdistancias altas de hasta 5 veces la altura del poste

URBAN 360

Distribución recomendada para iluminación omnidireccional de altura media, como parques y plazas

* Especificaciones sujetas a cambios



CASTILLA Y LEÓN
AYUNTAMIENTO DE CUELLAR (SEGOVIA)
Instalación luminarias FERNANDINO de Hispaled

RETROFIT



RETROFIT



Casco histórico y monumental



Calles residenciales



Carreteras/
Vías urbanas



Espacios peatonales



Parques y jardines



Carril bici

RETROFITHISPALED





Solución a medida para adaptación de farol existente a tecnología LED

VERSATILIDAD Y RENTABILIDAD

La serie Retrofit de Hispaled es un bloque óptico que permite la adaptación directa y a medida en faroles existentes de tipo ornamental, tanto clásicos como modernos.

Solución práctica y económica para la renovación de los equipos de las luminarias tradicionales de descarga, que permite reducir costes energéticos y disfrutar de todas las ventajas de la iluminación LED, con una inversión muy reducida.



FICHA TÉCNICA

CE; RoHS; EN 60598-1:2009 + A1:2009; EN 60598-2-3:2003 + Corr:2005 + A1:2011; EN 62031:2009 + A1:2011; EN 62471:2008; IES LM-80; EN 61347-1:2008; EN 61347-2-13:2006; EN 55015:2006 + A1:2007 + A2:2009; EN 61547:2009; EN 61000-3-2:2006 + A1:2009 + A2:2009; EN 61000-3-3:2008; EN 61000-4-2,3,4,5,6,8,11; UL 8750; IEC 60598-1:2008; IEC 60598-2-3:2002; IEC 62031:2008; IEC 62471:2008; IES LM-80; IEC 61347-1:2008; IEC 61347-2-13:2006; IEC 55015:2006 + A1:2007 + A2:2009; IEC 61547:2009; IEC 61000-3-2:2006 + A1:2009 + A2:2009; IEC 61000-3-3:2008; IEC 61000-4-2,3,4,5,6,8,11; UL 8750;

La Serie Retrofit ofrece soluciones de hasta 80W de potencia, permitiendo su fácil integración en faroles clásicos y luminarias urbanas, lo que le convierte en la alternativa más sencilla y económica para la adaptación a tecnología LED.

Su estructura de aluminio y su elevado grado de estanqueidad y protección frente a impactos, lo convierten en un producto anti vandálico y duradero, garantizando una vida útil de los componentes superior a las 100.000 horas de funcionamiento. Es habitual su montaje en faroles ornamentales de tipo clásico, pero también es viable su adaptación en luminarias de estilo urbano y peatonal.

Este kit ofrece múltiples paquetes lumínicos, con un amplio abanico de distribuciones fotométricas y corrientes de funcionamiento. Así mismo, el cierre del bloque óptico nos ofrece dos tipos de acabados distintos, transparente o satinado. Con el primero se garantiza la máxima eficiencia en lm/W y con el segundo se mejora de forma notable el confort visual de peatones y conductores, dotando a este farol de un elemento de extraordinaria personalidad, único en el mercado.

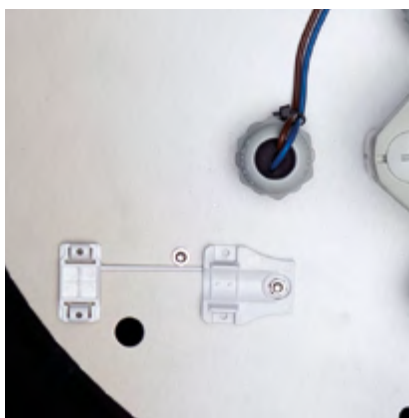

FICHA TÉCNICA

RETROFIT

RETROFIT*

Estructura	Inyección de aluminio
Difusor	Polycarbonato/vidrio templado
Dimensiones y peso	A medida del farol existente
Sistemas de anclaje	Apoiado, atornillado, suspendido, etc.
Inclinación gradual	Opcional
Grado de protección	IP66, IK10
Garantía	5/7/10 años
Certificación	CE; RoHS
Clase de seguridad	I/II

ESPECIFICACIONES

SISTEMAS DE CONTROL OPCIONALES

Regulación programable de hasta 8 niveles
 Módulo de programación horaria
 (35 progrs. | reprogramable desde CM | Distinción invierno-verano)
 Telegestión punto a punto RFLight₂
 DALI, 1 -10V
 CLO (nivel lumínico constante)
 Regulación en cabecera
 Regulación por línea de mando
 Fotocelda
 Socket NEMA 7 / Zhaga book 18
 Otros: PLC, GPRS, 3G, NFC, Bluetooth, Narrow Band 5G

CARACTERÍSTICAS*

Potencia	10W-80W
Eficiencia lm/W	Hasta 170 lm/W
Tensión de entrada	90-305 V / ~ 50-60Hz (Según modelo)
Fuente de alimentación	PF > 0.95, Eficiencia > 88% (según modelo)
Vida útil	>100.000 horas (L90B10)
Tipo LED	Cree®, Nichia®, Osram®
Temperatura de color	2.200 K - 6.000 K / PC-Ámbar
CRI mínimo	70/80
FHS	<1%

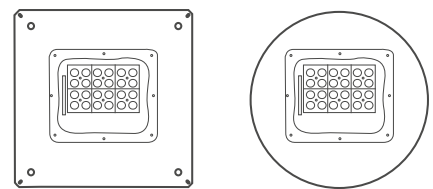

dimensiones a medida

VERSIONES*

	ECO	ESTÁNDAR	PREMIUM	
PROTECCIÓN SOBRETENSIONES				● Incluido ○ Opcional × No disponible
10 kV (en f. alim.)	●	×	×	
10 kV (SPD ext.)	×	●	●	
20 kV (SPD ext.)	×	○	○	
REGULACIÓN				
8 Niveles	●	●	×	
MPH (reprogramable)	×	○	●	
CORRIENTE DE FUNCIONAMIENTO				
500 mA	○	○	●	
700 mA	○	●	○	
1000 mA	●	○	○	

BLOQUE ÓPTICO

(Consultar para más opciones ópticas)



ROAD I

Distribución recomendada en vías con interdistancias extremas de hasta 6 veces la altura del poste

ROAD II

Distribución recomendada para calzadas con anchura de vía similar a la altura del poste

ROAD III

Distribución recomendada para calzadas de hasta dos carriles con interdistancias de hasta 4 veces la altura del poste

ROAD IV

Distribución recomendada en vías con interdistancias altas de hasta 5 veces la altura del poste

URBAN 360

Distribución recomendada para iluminación omnidireccional de altura media, como parques y plazas

* Especificaciones sujetas a cambios



PRINCIPADO DE ASTURIAS
AYUNTAMIENTO DE LASTRES (ASTURIAS)
Instalación RETROFIT de Hispaled

PROYECTORES



PORTO S/M



Zonas deportivas



Iluminación de monumentos



Estaciones y aparcamientos



Túneles



Plataformas logísticas y áreas industriales



Parques, jardines y espacios monumentales

PORTOS/MHISPALED





Proyector Led sencillo y funcional para alumbrado exterior

ROBUSTEZ Y FUNCIONALIDAD

Los proyectores de la serie Porto son una solución sencilla y versátil, válida para aplicaciones de alumbrado exterior, túneles, aparcamientos, zonas deportivas o iluminación ornamental.

Su diseño robusto y su fácil adaptación, lo convierten en un proyector de uso polivalente que permite dar soluciones rentables y optimizadas en escenarios que requieren el uso de potencias intermedias.



FICHA TÉCNICA

CE; RoHS; EN 60598-1:2009 + A11:2009; EN 60598-2-5; EN 62031:2009 + A1:2011; EN 62471:2008; IES LM-80; EN 61347-1:2008; EN 61347-2-13:2006; EN 55015:2006 + A1:2007 + A2:2009; EN 61547:2009; EN 61000-3-2:2006 + A1:2009 + A2:2009; EN 61000-3-3:2008; EN 61000-4-2,3,4,5,6,8,11; UL 8750; IEC 60598-1:2008; IEC 60598-2-3:2002; IEC 62031:2008; IEC 62471:2008; IES LM-80; IEC 61347-1:2008; IEC 61347-2-13:2006; IEC 55015:2006; + A1:2007 + A2:2009; IEC 61547:2009; IEC 61000-3:2006; A1:2009 + A2:2009; IEC 61000-3-3:2008; IEC 6100-4-2,3,4,5,6,8,11; UL 8750;

El proyector Porto ofrece soluciones de hasta 400W de potencia, garantizando óptimos resultados en multitud de escenarios, como zonas deportivas, alumbrado de túneles, aparcamientos, plataformas logísticas, áreas industriales o iluminación ornamental.

Su diseño robusto, con estructura de aluminio inyectado y cubierta aleteada, y un alto grado de hermeticidad y de protección frente a impactos, garantiza una alta fiabilidad y durabilidad con el paso del tiempo. Es apta para montaje post-top o de entrada lateral, permitiendo la regulación en inclinación para adaptarse perfectamente a las necesidades lumínicas de cada vía. Ofrece múltiples paquetes lumínicos, con un amplio abanico de distribuciones fotométricas, corrientes de funcionamiento y posibilidades de regulación.

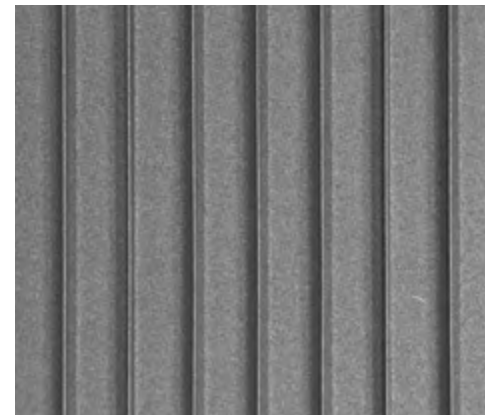

FICHA TÉCNICA

PORTO S/M

PROY. PORTO S/M

ESPECIFICACIONES

Estructura	Inyección de aluminio
Difusor	Vidrio templado/policarbonato
Dimensiones y peso	S: 420x224x60 mm / 7 Kg M: 535x255x75 mm / 11 Kg
Sistemas de anclaje	Soporte proyector (ángulo de giro marcado sobre la lira)
Grado de protección	IP66, IK08, IK10 opcional
Garantía	5/7/10 años
Certificación	CE; RoHS
Clase de seguridad	I/II

SISTEMAS DE CONTROL OPCIONALES

Regulación programable de hasta 8 niveles
 Módulo de programación horaria
 (35 progrs. | reprogramable desde CM | Distinción invierno-verano)
 Telegestión punto a punto RFLight₂
 DALI, 1 -10V
 CLO (nivel lumínico constante)
 Regulación en cabecera
 Regulación por línea de mando
 Fotocelda
 Socket NEMA 7 / Zhaga book 18
 Otros: PLC, GPRS, 3G, NFC, Bluetooth, Narrow Band 5G

CARACTERÍSTICAS*

Potencia	S: 10W-200W M: 140W-400W
Eficiencia lm/W	Hasta 170 lm/W
Tensión de entrada	90-305 V / ~ 50-60Hz (según modelo)
Fuente de alimentación	PF > 0.95, Eficiencia > 88% (según modelo)
Vida útil	>100.000 horas (L90B10)
Tipo LED	Cree®, Nichia®, Osram®
Temperatura de color	2.200 K - 6.000 K / PC-Ámbar
CRI mínimo	70/80
FHS	<1%

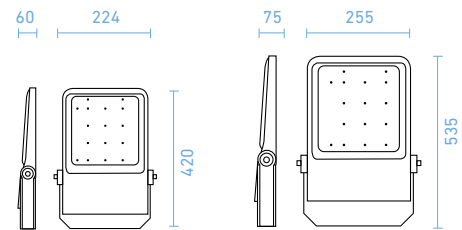

VERSIONES*

ECO

ESTÁNDAR

PREMIUM

- Incluido
- Opcional
- ✗ No disponible

PROTECCIÓN SOBRETENSIONES

10 kV (en f. alim.)	●	✗	✗
10 kV (SPD ext.)	✗	●	●
20 kV (SPD ext.)	✗	○	○

REGULACIÓN

8 Niveles	●	●	✗
MPH (reprogramable)	✗	○	●

CORRIENTE DE FUNCIONAMIENTO

500 mA	○	○	●
700 mA	○	●	○
1000 mA	●	○	○

BLOQUE ÓPTICO

(Consultar para más opciones ópticas)

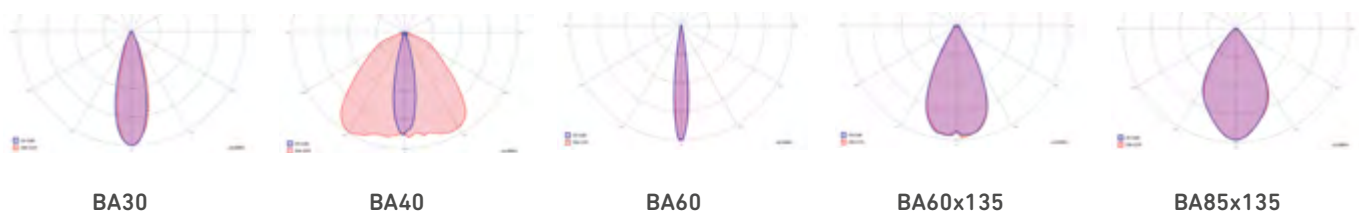

* Especificaciones sujetas a cambios



GALICIA
TUNEL (A CORUÑA)
Instalación de proyectores Porto de Hispaled

PROYECTORES



MERCURY



Zonas deportivas



Iluminación de monumentos



Estaciones y aparcamientos



Túneles



Plataformas logísticas y áreas industriales



Parques, jardines y espacios monumentales

MERCURYHISPALED





Proyector Led de alta calidad para alumbrado exterior

POTENCIA Y VERSATILIDAD

Los proyectores de la serie Mercury ofrecen una solución multifuncional, válida para aplicaciones de alumbrado exterior, túneles, aparcamientos, zonas deportivas o iluminación ornamental.

Su amplia diversidad de potencias, tamaños y configuraciones, convierte a este proyector en un recurso de enorme versatilidad, que ofrece soluciones perfectamente optimizadas para cada tipo de escenario.



FICHA TÉCNICA

CE; RoHS; EN 60598-1:2009 + A11:2009; EN 60598-2-5; EN 62031:2009 + A1:2011; EN 62471:2008; IES LM-80; EN 61347-1:2008; EN 61347-2-13:2006; EN 55015:2006 + A1:2007 + A2:2009; EN 61547:2009; EN 61000-3-2:2006 + A1:2009 + A2:2009; EN 61000-3-3:2008; EN 61000-4-2,3,4,5,6,8,11; UL 8750; IEC 60598-1:2008; IEC 60598-2-3:2002; IEC 62031:2008; IEC 62471:2008; IES LM-80; IEC 61347-1:2008; IEC 61347-2-13:2006; IEC 55015:2006; + A1:2007 + A2:2009; IEC 61547:2009; IEC 61000-3:2006; A1:2009 + A2:2009; IEC 61000-3-3:2008; IEC 6100-4-2,3,4,5,6,8,11; UL 8750;

La Serie Mercury ofrece soluciones de hasta 1200W de potencia, garantizando óptimos resultados lumínicos en múltiples escenarios como zonas deportivas, aparcamientos, áreas industriales, túneles, plataformas logísticas o iluminación ornamental.

Su diseño robusto, con estructura de aluminio inyectado y disipador aleteado, así como un alto grado de hermeticidad y de protección frente a impactos, garantiza una alta fiabilidad y durabilidad con el paso del tiempo.

Es apto para montaje mediante lira orientable, permitiendo la regulación en inclinación para adaptarse perfectamente a las necesidades lumínicas de cada escenario.

Ofrece múltiples paquetes lumínicos, con un amplio abanico de distribuciones fotométricas, corrientes de funcionamiento y posibilidades de regulación.

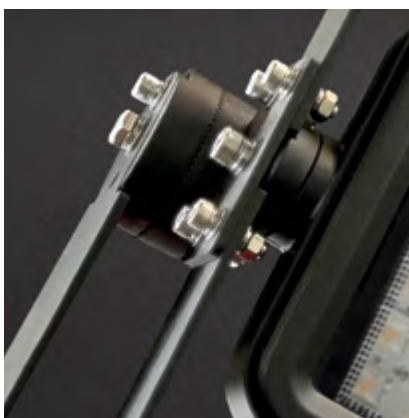
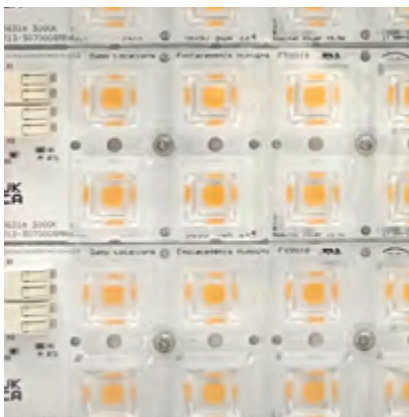

FICHA TÉCNICA MERCURY

MERCURY*

ESPECIFICACIONES

Estructura	Inyección de aluminio
Difusor	Vidrio templado
Dimensiones y peso	785 x (220/450/680) x130 mm 14/28/42 kg
Sistemas de anclaje	Brazo con rotación de 0 a 180°
Grado de protección	IP66, IK08, Opcional IK10
Garantía	5/7/10 años
Certificación	CE; RoHS
Clase de seguridad	I/II

SISTEMAS DE CONTROL OPCIONALES

Regulación programable de hasta 5 niveles
Módulo de programación horaria
(35 progr. | reprogramable desde CM | Distinción invierno-verano)
Telegestión punto a punto RFLight₂
DALI, 1 -10V
CLO (nivel lumínico constante)
Regulación en cabecera
Regulación por línea de mando
Fotocelda
Socket NEMA 7 / Zhaga book 18
Otros: PLC, GPRS, 3G, NFC, Bluetooth, Narrow Band 5G

CARACTERÍSTICAS*

Potencia	100W-1200W
Eficiencia lm/W	Hasta 170 lm/W
Tensión de entrada	90-305 V / ~ 50-60Hz (Según modelo)
Fuente de alimentación	PF > 0.95, Eficiencia > 88% (según modelo)
Vida útil	>100.000 horas (L90B10)
Tipo LED	Cree®, Nichia®, Osram®
Temperatura de color	2.200 K - 6.000 K / PC-Ámbar
CRI mínimo	70/80
FHS	<1%

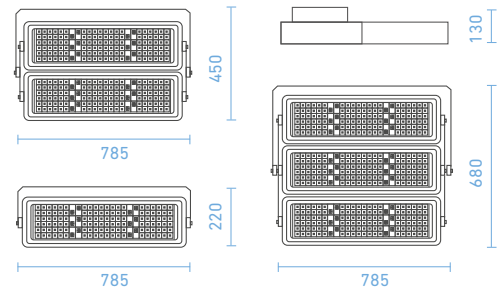

VERSIONES*

ECO

ESTÁNDAR

PREMIUM

- Incluido
- Opcional
- ✗ No disponible

PROTECCIÓN SOBRETENSIONES

10 kV (en f. alim.)	●	✗	✗
10 kV (SPD ext.)	✗	●	●
20 kV (SPD ext.)	✗	○	○

REGULACIÓN

8 Niveles	●	✗	✗
MPH (reprogramable)	✗	●	●

CORRIENTE DE FUNCIONAMIENTO

500 mA	○	○	●
700 mA	○	●	○
1000 mA	●	○	○

BLOQUE ÓPTICO

(Consultar para más opciones ópticas)

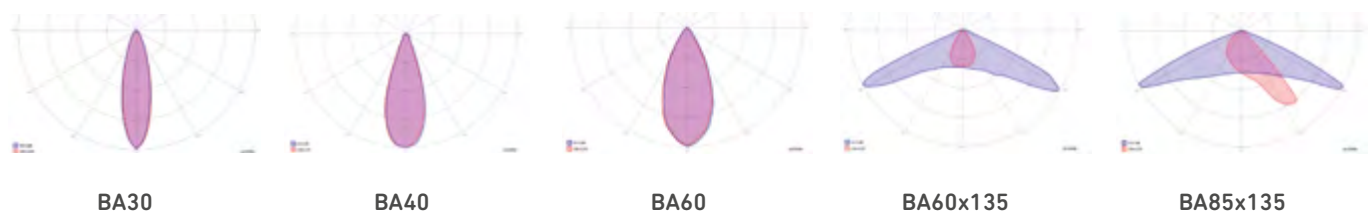

* Especificaciones sujetas a cambios



ANDALUCÍA
CAMPO DE FÚTBOL (ALMERÍA)
Instalación proyectores Mercury de Hispaled

PROYECTORES



PRISMA



Zonas deportivas



Iluminación de monumentos



Estaciones y aparcamientos



Túneles



Plataformas logísticas y áreas industriales



Parques, jardines y espacios monumentales

PRISMASHISPALED





Proyector Led de alta calidad para alumbrado exterior

POTENCIA Y VERSATILIDAD

Los proyectores de la serie Prisma son una solución multifuncional, válida para aplicaciones de alumbrado exterior, túneles, aparcamientos, zonas deportivas o iluminación ornamental.

Su amplia diversidad de potencias, tamaños y configuraciones, convierte a este proyector en un recurso de enorme versatilidad, que ofrece soluciones perfectamente optimizadas para cada tipo de escenario.



FICHA TÉCNICA

CE; RoHS; EN 60598-1:2009 + A11:2009; EN 60598-2-3:2003 + Corr:2005 + A1:2011; EN 62031:2009 + A1:2011; EN 62471:2008; IES LM-80; EN 61347-1:2008; EN 61347-2-13:2006; EN 55015:2006 + A1:2007 + A2:2009; EN 61547:2009; EN 61000-3-2:2006 + A1:2009 + A2:2009; EN 61000-3-3:2008; EN 61000-4-2,3,4,5,6,8,11; UL 8750; IEC 60598-1:2008; IEC 60598-2-3:2002; IEC 62031:2008; IEC 62471:2008; IES LM-80; IEC 61347-1:2008; IEC 61347-2-13:2006; IEC 55015:2006; + A1:2007 + A2:2009; IEC 61547:2009; IEC 61000-3:2006; A1:2009 + A2:2009; IEC 61000-3-3:2008; IEC 61000-4-2,3,4,5,6,8,11; UL 8750;

La Serie Prisma ofrece soluciones de hasta 1500W de potencia, garantizando óptimos resultados lumínicos en multitud de escenarios, como zonas deportivas, alumbrado de túneles, aparcamientos, plataformas logísticas, áreas industriales o iluminación ornamental.

Su diseño robusto, con estructura de aluminio inyectado y disipador aleteado, así como un alto grado de hermeticidad y de protección frente a impactos, garantiza una alta fiabilidad y durabilidad con el paso del tiempo.

Es apto para montaje mediante lira orientable, permitiendo la regulación en inclinación para adaptarse perfectamente a las necesidades lumínicas de cada escenario. Ofrece múltiples paquetes lumínicos, con un amplio abanico de distribuciones fotométricas, corrientes de funcionamiento y posibilidades de regulación.

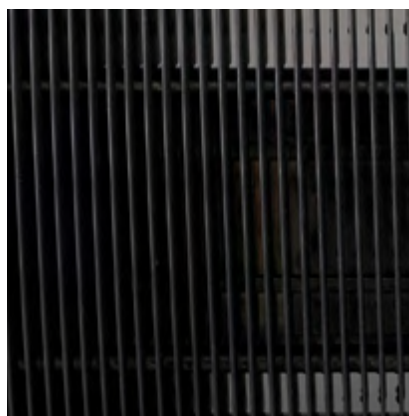
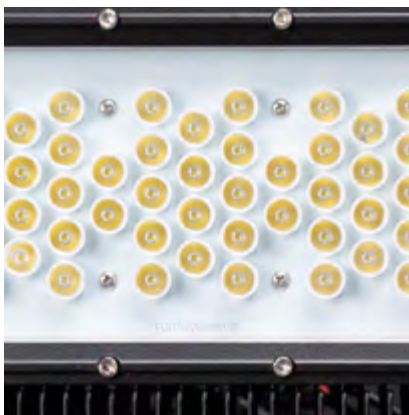

FICHA TÉCNICA PRISMA

PRISMA*

Estructura
Difusor
Dimensiones y peso
Sistemas de anclaje
Grado de protección
Garantía
Certificación
Clase de seguridad

ESPECIFICACIONES

Inyección de aluminio
Vidrio templado
Según modelo
Brazo con rotación de 0 a 180°
IP65, IK08
5/7/10 años
CE; RoHS
I/II

SISTEMAS DE CONTROL OPCIONALES

Regulación programable de hasta 5 niveles
Módulo de programación horaria
(35 progr. | reprogramable desde CM | Distinción invierno-verano)
Telegestión punto a punto RFLight₂
DALI, 1 -10V
CLO (nivel lumínico constante)
Regulación en cabecera
Regulación por línea de mando
Fotocelda
Socket NEMA 7 / Zhaga book 18
Otros: PLC, GPRS, 3G, NFC, Bluetooth, Narrow Band 5G

CARACTERÍSTICAS*

Potencia 60W-1500W
Eficiencia lm/W Hasta 170 lm/W
Tensión de entrada 90-305 V / ~ 50-60Hz (Según modelo)
Fuente de alimentación PF > 0.95, Eficiencia > 88% (según modelo)
Vida útil >100.000 horas (L90B10)
Tipo LED Cree®, Nichia®, Osram®
Temperatura de color 2.200 K - 6.000 K / PC-Ámbar
CRI mínimo 70/80
FHS <1%

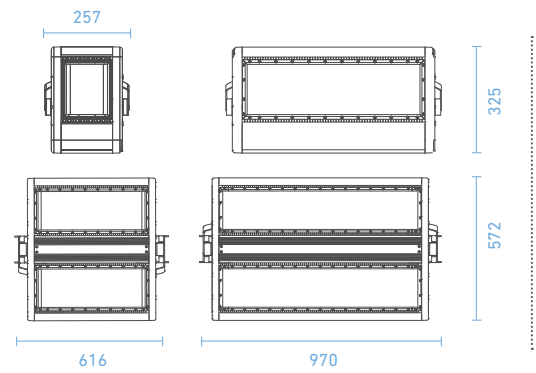

VERSIONES*

ECO

ESTÁNDAR

PREMIUM

● Incluido
○ Opcional
✗ No disponible

PROTECCIÓN SOBRETENSIONES

	ECO	ESTÁNDAR	PREMIUM
10 kV (en f. alim.)	●	✗	✗
10 kV (SPD ext.)	✗	●	●
20 kV (SPD ext.)	✗	○	○

REGULACIÓN

	ECO	ESTÁNDAR	PREMIUM
8 Niveles	●	✗	✗
MPH (reprogramable)	✗	●	●

CORRIENTE DE FUNCIONAMIENTO

	ECO	ESTÁNDAR	PREMIUM
500 mA	○	○	●
700 mA	○	●	○
1000 mA	●	○	○

BLOQUE ÓPTICO

(Consultar para más opciones ópticas)

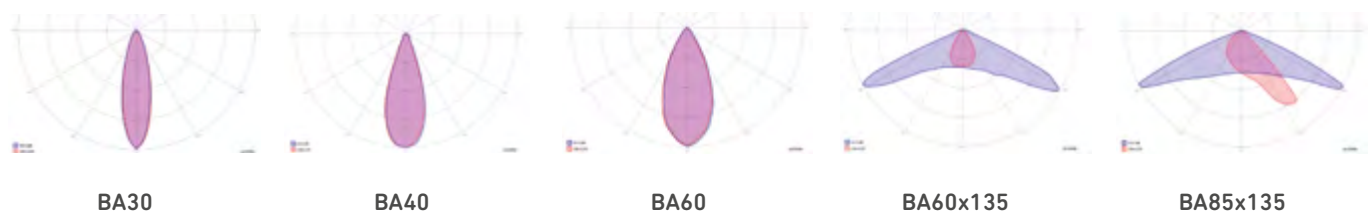

* Especificaciones sujetas a cambios



GALICIA
POLIDEPORTIVO DE ORDES (A CORUÑA)
Instalación proyectores Prisma de Hispaled

PROYECTORES



PROYECTOR NAVIA S/M/X



Zonas deportivas



Iluminación de monumentos



Estaciones y aparcamientos



Túneles



Plataformas logísticas y áreas industriales



Parques, jardines y espacios peatonales

PROYECTOR NAVIAS/M/XHISPALED

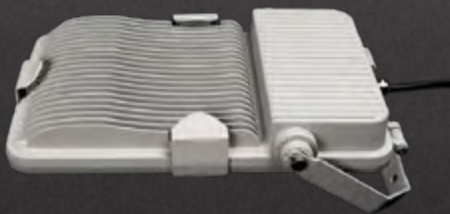
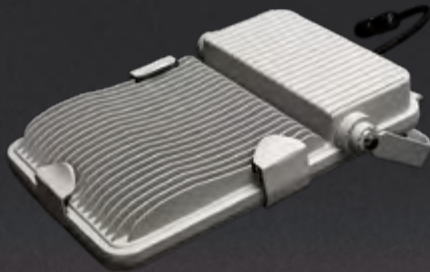



Proyector Led sencillo y funcional para alumbrado exterior

ROBUSTEZ Y FUNCIONALIDAD

Los proyectores de la serie Navia son una solución sencilla y versátil, válida para aplicaciones de alumbrado exterior, túneles, aparcamientos, zonas deportivas o iluminación ornamental.

Su diseño robusto y su fácil adaptación, lo convierten en un proyector de uso polivalente que permite dar soluciones rentables y optimizadas en escenarios que requieren el uso de potencias intermedias.



FICHA TÉCNICA

CE; RoHS; EN 60598-1:2009 + A11:2009; EN 60598-2-3:2003 + Corr:2005 + A1:2011; EN 62031:2009 + A1:2011; EN 62471:2008; IES LM-80; EN 61347-1:2008; EN 61347-2-13:2006; EN 55015:2006 + A1:2007 + A2:2009; EN 61547:2009; EN 61000-3-2:2006 + A1:2009 + A2:2009; EN 61000-3-3:2008; EN 61000-4-2,3,4,5,6,8,11; UL 8750; IEC 60598-1:2008; IEC 60598-2-3:2002; IEC 62031:2008; IEC 62471:2008; IES LM-80; IEC 61347-1:2008; IEC 61347-2-13:2006; IEC 55015:2006; + A1:2007 + A2:2009; IEC 61547:2009; IEC 61000-3:2006; A1:2009 + A2:2009; IEC 61000-3-3:2008; IEC 6100-4-2,3,4,5,6,8,11; UL 8750;

El proyector Navia ofrece soluciones de hasta 160W de potencia, garantizando óptimos resultados en multitud de escenarios, como zonas deportivas, alumbrado de túneles, aparcamientos, plataformas logísticas, áreas industriales o iluminación ornamental.

Su diseño robusto, con estructura de aluminio inyectado y cubierta aleteada, y un alto grado de hermeticidad y de protección frente a impactos, garantiza una alta fiabilidad y durabilidad con el paso del tiempo. Es apta para montaje post-top o de entrada lateral, permitiendo la regulación en inclinación para adaptarse perfectamente a las necesidades lumínicas de cada vía. Su apertura sin herramientas, facilita el montaje en altura para el instalador. Ofrece múltiples paquetes lumínicos, con un amplio abanico de distribuciones fotométricas, corrientes de funcionamiento y posibilidades de regulación.

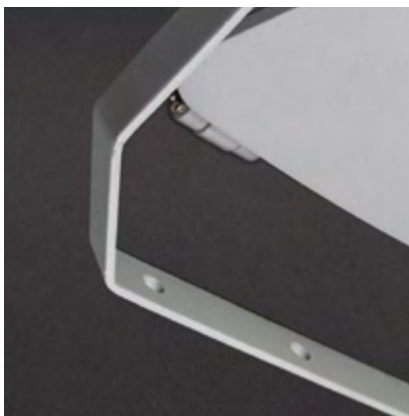

FICHA TÉCNICA

PROYECTOR NAVIA S/M/X

PROY. NAVIA S/M/X*

ESPECIFICACIONES

Estructura	Inyección de aluminio
Difusor	Vidrio templado/policarbonato
Dimensiones y peso	S: 339x220x58 mm / 4 Kg
	M: 430x250x65 mm / 6 Kg
	X: 566x322x81 mm / 10 Kg
Sistemas de anclaje	Soporte proyector
Grado de protección	IP66, IK08 (IK10 opcional)
Garantía	5/7/10 años
Certificación	CE; RoHS
Clase de seguridad	I/II
Apertura	Sin herramienta, con desconexión eléctrica opcional.

SISTEMAS DE CONTROL OPCIONALES

Regulación programable de hasta 8 niveles
 Módulo de programación horaria
 (35 progr. | reprogramable desde CM | Distinción invierno-verano)
 Telegestión punto a punto RFLight₂
 DALI, 1 -10V
 CLO (nivel lumínico constante)
 Regulación en cabecera
 Regulación por línea de mando
 Fococelda
 Socket NEMA 7 / Zhaga book 18
 Otros: PLC, GPRS, 3G, NFC, Bluetooth, Narrow Band 5G

CARACTERÍSTICAS*

Potencia	10W-160W
Eficiencia lm/W	Hasta 170 lm/W
Tensión de entrada	90-305 V / ~ 50-60Hz (según modelo)
Fuente de alimentación	PF > 0.95, Eficiencia > 88% (según modelo)
Vida útil	>100.000 horas (L90B10)
Tipo LED	Cree®, Nichia®, Osram®
Temperatura de color	2.200 K - 6.000 K / PC-Ámbar
CRI mínimo	70/80
FHS	<1%

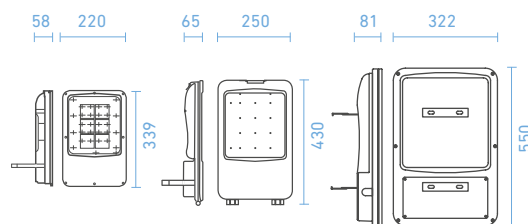

VERSIONES*

ECO

ESTÁNDAR

PREMIUM

- Incluido
- Opcional
- ✗ No disponible

PROTECCIÓN SOBRETENSIONES

10 kV (en f. alim.)	●	✗	✗
10 kV (SPD ext.)	✗	●	●
20 kV (SPD ext.)	✗	○	○

REGULACIÓN

8 Niveles	●	●	✗
MPH (reprogramable)	✗	○	●

CORRIENTE DE FUNCIONAMIENTO

500 mA	○	○	●
700 mA	○	●	○
1000 mA	●	○	○

BLOQUE ÓPTICO

(Consultar para más opciones ópticas)

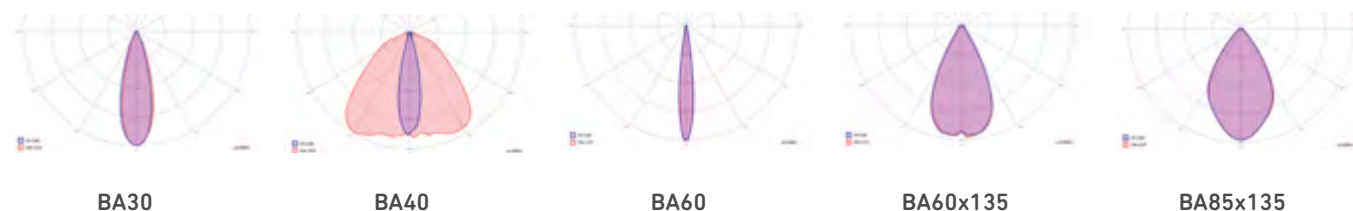

* Especificaciones sujetas a cambios



GALICIA
POLIDEPORTIVO DE ORDES (A CORUÑA)
Instalación proyectores NAVIA de Hispaled

INDUSTRIALES



LISA



Estaciones de servicio



Marquesinas



Áreas industriales

LISAHISPALED





Luminaria empotrable de tecnología LED, ideal para estaciones de servicio

FUNCIONALIDAD Y EFICIENCIA

La serie Lisa de Hispaled es una gama de proyectores empotrados, que ofrece una solución ideal para la iluminación de estaciones de servicio.

Producto de rápida amortización que permite la renovación de la iluminación en todo tipo de marquesinas, reemplazando tecnologías de descarga de potencias elevadas y garantizando una mayor eficiencia energética.



FICHA TÉCNICA

CE; RoHS; EN 60598-1:2009 + A11:2009; EN 60598-2-3:2003 + Corr:2005 + A1:2011; EN 62031:2009 + A1:2011; EN 62471:2008; IES LM-80; EN 61347-1:2008; EN 61347-2-13:2006; EN 62384:2006/A1:2010; EN 55015:2006 + A1:2007 + A2:2009; EN 61547:2009; EN 61000-3-2:2006 + A1:2009 + A2:2009; EN 61000-3-3:2008; EN 61000-4-2,3,4,5,6,8,11, UL 8750; IEC 60598-1:2008; IEC 60598-2-3:2002; IEC 62031:2008; IEC 62471:2008; IES LM-80; IEC 61347-1:2008; IEC 61347-2-13:2006; IEC 55015:2006 + A1:2007 + A2:2009; IEC 61547:2009; IEC 61000-3-2:2006 + A1:2009 + A2:2009; IEC 61000-3-3:2008; IEC 61000-4-2,3,4,5,6,8,11; UL 8750;

La Serie Lisa ofrece soluciones de hasta 200W de potencia, garantizando la máxima eficiencia en iluminación de estaciones de servicio, marquesinas y espacios industriales.

Su diseño robusto, con estructura de aluminio inyectado y disipador aleteado, así como un alto grado de hermeticidad y de protección frente a impactos, garantiza una alta fiabilidad y durabilidad con el paso del tiempo.

Es apta para montaje mediante lira orientable, permitiendo la regulación en inclinación para adaptarse perfectamente a las necesidades lumínicas de cada escenario.

Esta luminaria ofrece múltiples paquetes lumínicos, con un amplio abanico de distribuciones fotométricas, corrientes de funcionamiento y posibilidades de regulación.

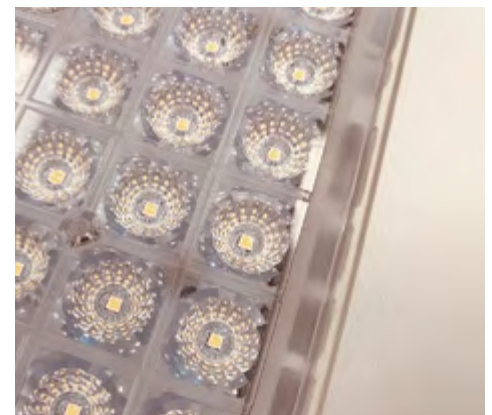
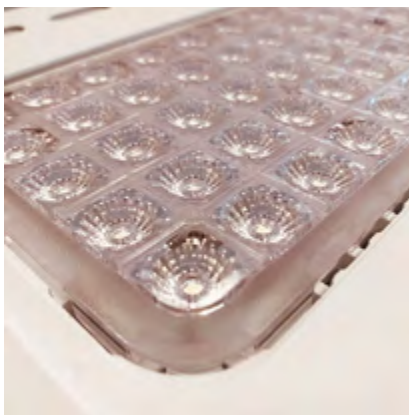

FICHA TÉCNICA

LISA

LISA*

Estructura

Difusor

Dimensiones y peso

Sistemas de anclaje

Grado de protección

Garantía

Certificación

ESPECIFICACIONES

Inyección de aluminio
 Vidrio templado
 400x400x140 mm / 7,6Kg
 Configurable mediante accesorios
 IP65, IK08
 5/7/10 años
 CE; RoHS;

SISTEMAS DE CONTROL OPCIONALES

Regulación programable de hasta 5 niveles
 Módulo de programación horaria
 (35 progr. | reprogramable desde CM | Distinción invierno-verano)
 Telegestión punto a punto RFLight₂
 DALI, 1 -10V
 CLO (nivel lumínico constante)
 Regulación en cabecera
 Regulación por línea de mando
 Fotocelda
 Socket NEMA 7 / Zhaga book 18
 Otros: PLC, GPRS, 3G, NFC, Bluetooth, Narrow Band 5G

CARACTERÍSTICAS*

Potencia

Eficiencia lm/W

Tensión de entrada

Fuente de alimentación

Vida útil

Tipo LED

Temperatura de color

CRI mínimo

FHS

50W-200W
 Hasta 170 lm/W
 90-305 V / ~ 50-60Hz (Según modelo)
 PF > 0.95, Eficiencia > 88% (según modelo)
 >100.000 horas (L90B10)
 Cree®, Nichia®
 2.200 K - 6.000 K / PC-Ámbar
 70/80
 <1%

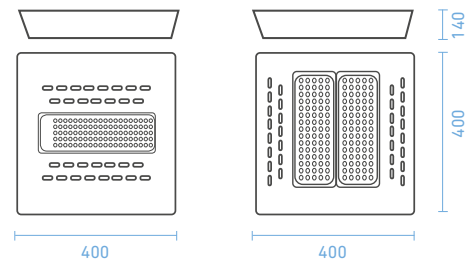

VERSIONES*

ECO

ESTÁNDAR

PREMIUM

- Incluido
- Opcional
- ✗ No disponible

PROTECCIÓN SOBRETENSIONES

10 kV (en f. alim.)	●	✗	✗
10 kV (SPD ext.)	✗	●	●
20 kV (SPD ext.)	✗	○	○

REGULACIÓN

Fijo	●	✗	✗
5 Niveles	✗	●	●
MPH (reprogramable)	✗	○	○

CORRIENTE DE FUNCIONAMIENTO

500 mA	○	○	●
700 mA	○	●	○
1000 mA	●	○	○

BLOQUE ÓPTICO

(Consultar para más opciones ópticas)



BA30

BA40

BA60

BA60x135

BA85x135

* Especificaciones sujetas a cambios



CASTILLA Y LEÓN
GASOLINERA EN CUÉLLAR (SEGOVIA)
Instalación luminarias LISA de Hispaled

INDUSTRIALES



FABRIK



Zonas deportivas



Áreas industriales

FABRIKHISPALED





Campana Led para iluminación industrial

EFICIENCIA Y CONFORT

La serie Fabrik de Hispaled es una amplia gama de campanas led específicamente diseñadas para iluminación industrial o de zonas deportivas en espacios cubiertos.

Los principales valores añadidos de este producto son los grandes ahorros energéticos obtenidos por sustitución de lámparas de descarga de alta potencia, y la mejora del confort visual mediante la utilización de fuentes luminosas de elevado CRI.



FICHA TÉCNICA

CE; RoHS; EN 60598-1:2009 + A11:2009; EN 60598-2-3:2003 + Corr:2005 + A1:2011; EN 62031:2009 + A1:2011; EN 62471:2008; IES LM-80; EN 61347-1:2008; EN 61347-2-13:2006; EN 62384:2006/A1:2010; EN 55015:2006 + A1:2007 + A2:2009; EN 61547:2009; EN 61000-3-2:2006 + A1:2009 + A2:2009; EN 61000-3-3:2008; EN 61000-4-2,3,4,5,6,8,11, UL 8750; IEC 60598-1:2008; IEC 60598-2-3:2002; IEC 62031:2008; IEC 62471:2008; IES LM-80; IEC 61347-1:2008; IEC 61347-2-13:2006; IEC 55015:2006 + A1:2007 + A2:2009; IEC 61547:2009; IEC 61000-3-2:2006 + A1:2009 + A2:2009; IEC 61000-3-3:2008; IEC 61000-4-2,3,4,5,6,8,11; UL 8750;

La Serie Fabrik ofrece soluciones de hasta 250W de potencia, garantizando la máxima eficiencia en iluminación de espacios industriales y también de pistas deportivas cubiertas.

Su diseño robusto, con estructura de aluminio inyectado y disipador aleteado, así como un alto grado de hermeticidad y de protección frente a impactos, garantiza una alta fiabilidad y durabilidad con el paso del tiempo.

Es apta para montaje mediante lira orientable, permitiendo la regulación en inclinación para adaptarse perfectamente a las necesidades lumínicas de cada escenario.

Ofrece múltiples paquetes lumínicos, con un amplio abanico de distribuciones fotométricas, corrientes de funcionamiento y posibilidades de regulación.



FICHA TÉCNICA FABRIK

FABRIK*

Estructura
Difusor
Dimensiones y peso
Sistemas de anclaje
Grado de protección
Garantía
Certificación
Clase de seguridad

ESPECIFICACIONES

Inyección de aluminio
Vidrio templado
Según modelo
Configurable mediante accesorios
IP65, IK08
5/7/10 años
CE; RoHS
I/II

SISTEMAS DE CONTROL OPCIONALES

Regulación programable de hasta 5 niveles
Módulo de programación horaria
(35 progr. | reprogramable desde CM | Distinción invierno-verano)
Telegestión punto a punto RFLight₂
DALI, 1 -10V
CLO (nivel lumínico constante)
Regulación en cabecera
Regulación por línea de mando
Fotocelda
Socket NEMA 7 / Zhaga book 18
Otros: PLC, GPRS, 3G, NFC, Bluetooth, Narrow Band 5G

CARACTERÍSTICAS*

Potencia 60W-250W
Eficiencia lm/W Hasta 170 lm/W
Tensión de entrada 90-305 V / ~ 50-60Hz (Según modelo)
Fuente de alimentación PF > 0.95, Eficiencia > 88% (según modelo)
Vida útil >100.000 horas (L90B10)
Tipo LED Cree®, Nichia®, Osram®
Temperatura de color 2.200 K - 6.000 K / PC-Ámbar
CRI mínimo 70/80
FHS <1%

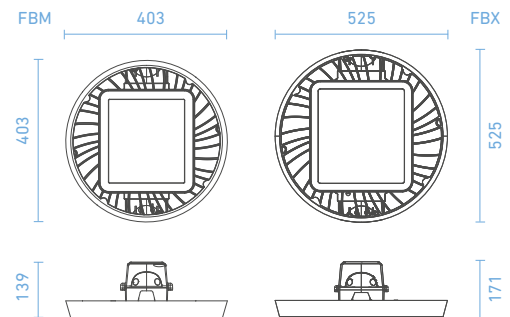

VERSIONES*

ECO

ESTÁNDAR

PREMIUM

● Incluido
○ Opcional
✕ No disponible

PROTECCIÓN SOBRETENSIONES

10 kV (en f. alim.)	●	✕	✕
10 kV (SPD ext.)	✕	●	●
20 kV (SPD ext.)	✕	○	○

REGULACIÓN

Fijo	●	✕	✕
5 Niveles	✕	●	●
MPH (reprogramable)	✕	○	○

CORRIENTE DE FUNCIONAMIENTO

500 mA	○	○	●
700 mA	○	●	○
1000 mA	●	○	○

BLOQUE ÓPTICO

(Consultar para más opciones ópticas)

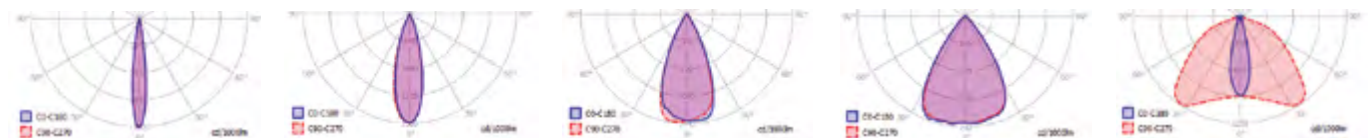

14HB

33HB

48HB

69HB

112HB27

* Especificaciones sujetas a cambios



GALICIA
POLIDEPORTIVO DE ORDES
Instalación luminarias FABRIK de Hispaled



Una visión diferente

PROYECTOS ALUMBRADO

Parque Juan Carlos I
(Madrid)







Lastres (Asturias)



Betanzos (Galicia)



Mijas (Málaga)



Ayllón (Segovia)

Castuera (Badajoz)



Parque Quinta de los Molinos (Madrid)

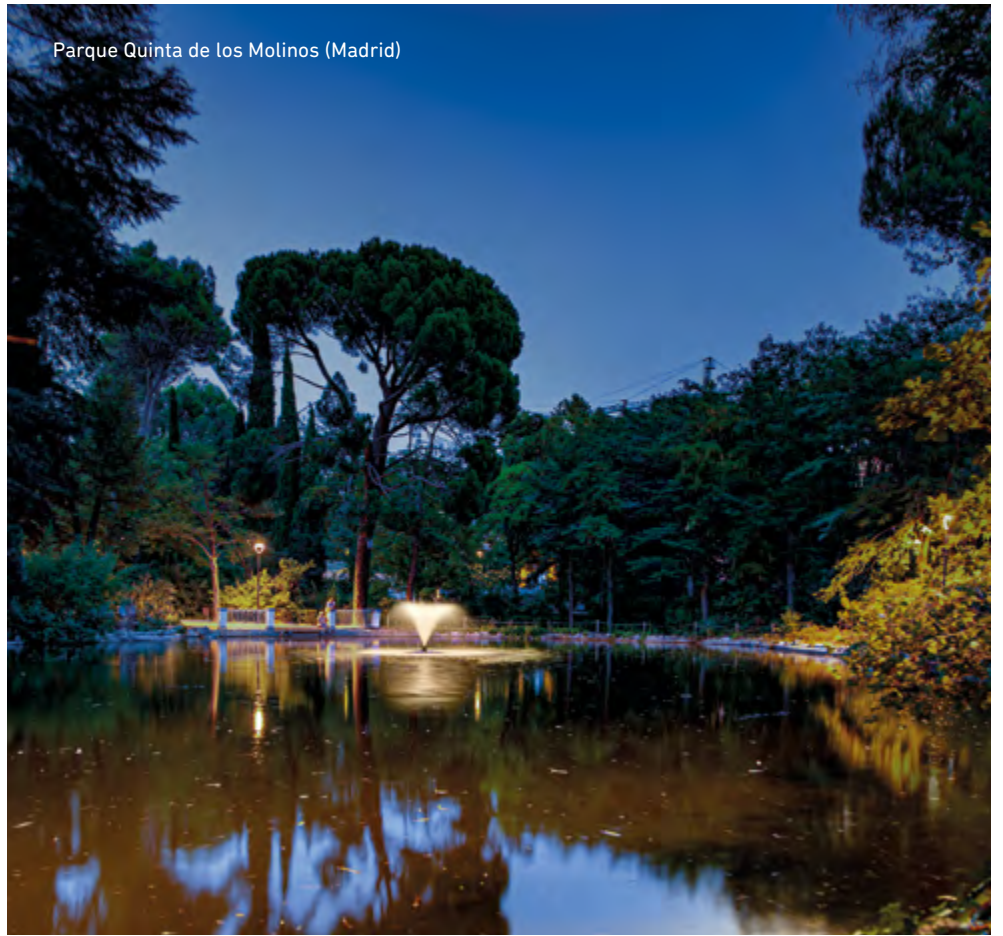

Almodovar del Campo (Ciudad Real)



Antequera (Málaga)



Ecija (Sevilla)



Palma del Condado (Huelva)



Almagro (Ciudad Real)



Carrión de los Condes (Palencia)



Lerma (Burgos)



La Línea de la Concepción (Cadiz)



Gijón (Asturias)



Belorado (Burgos)



Alpedrete (Madrid)







Parque Quinta de la Fuente del Berro
(Madrid)



RFLight₂



RFLIGHT₂ Una ciudad diferente





RFLight2 de HISPALIED es uno de los sistemas de telegestión para alumbrado público más avanzados del mercado. Desde RFLight2 Web se controlan, mediante un interfaz sencillo e intuitivo, tanto las luminarias como los Centros de Mando de cualquier instalación. Con ello, se aprovechan al máximo los recursos de forma eficaz, se disminuyen los costes de mantenimiento y se garantiza una mejor calidad de la iluminación del municipio, con un control individualizado de los puntos de luz y cuadros eléctricos.

SISTEMA RFLIGHT2

- > **Nodos para luminaria [Nodo RFLight2](#)**
- > **Cabecera Monitorización de Cuadros [Cabecera RFLight2](#)**
- > **Gateway [RFLight2 Gateway](#)**
- > **App de instalación e inventariado [RFLight2 Geo](#)**
- > **Plataforma Web de Gestión de Alumbrado [RFLight2 Web](#)**

ARQUITECTURA RFLIGHT2

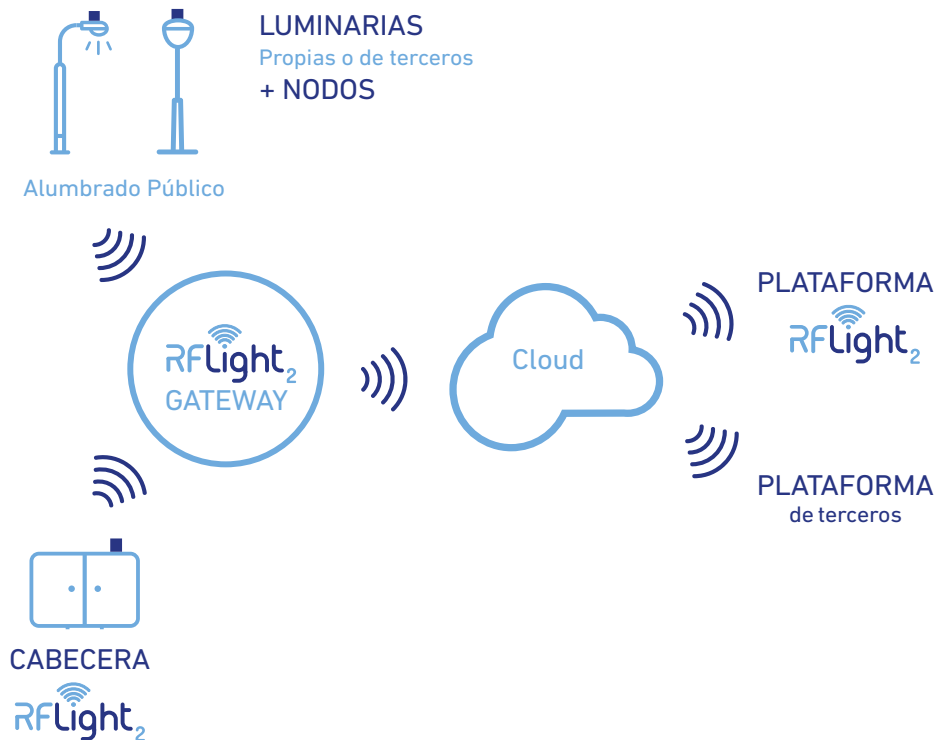

RFLight2 permite la telegestión de luminarias tanto de HISPALIED, como de otros fabricantes. Nuestro sistema abierto es integrable en cualquier plataforma web de gestión de alumbrado.

RFLight2 permite la telegestión de centros de mando y luminarias, tanto de HISPALIED, como de otros fabricantes y se integra en cualquier plataforma web, propia o de terceros, desde la que operar sobre los cuadros de alumbrado y luminarias punto a punto, reportando información, permitiendo la gestión y control integral del sistema de alumbrado.

“ RFLight2 es la solución de conectividad de Hispaled, para el control remoto y optimización de redes de alumbrado mediante telegestión punto a punto. ”

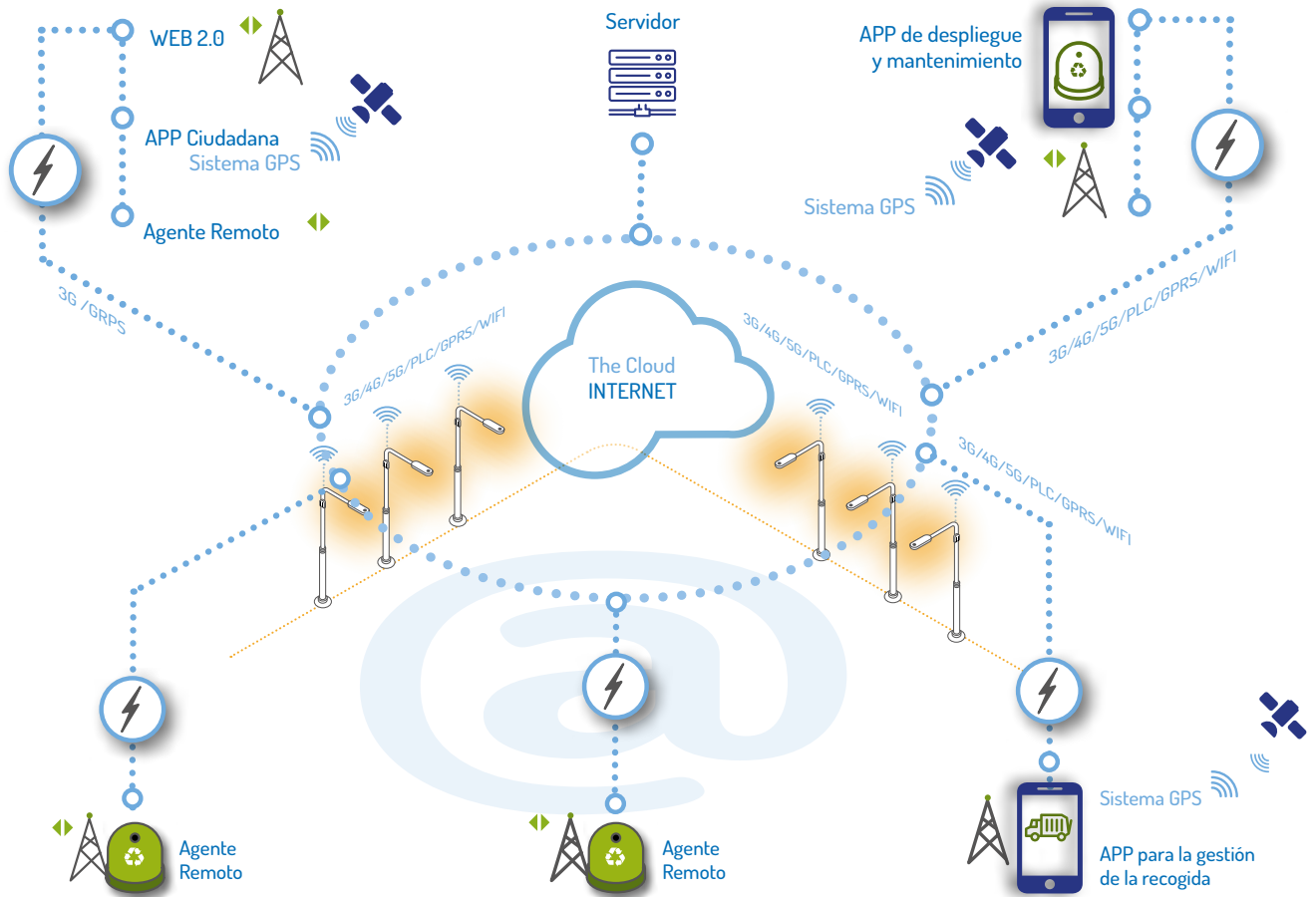

La red mallada que forman las luminarias sirve de plataforma de comunicaciones para utilizar en otros servicios al ciudadano como: Recogida de basura, estaciones de medida de contaminación, sistemas de riego de parques y jardines, cámaras de video vigilancia, gestión de plazas de parking, etc.

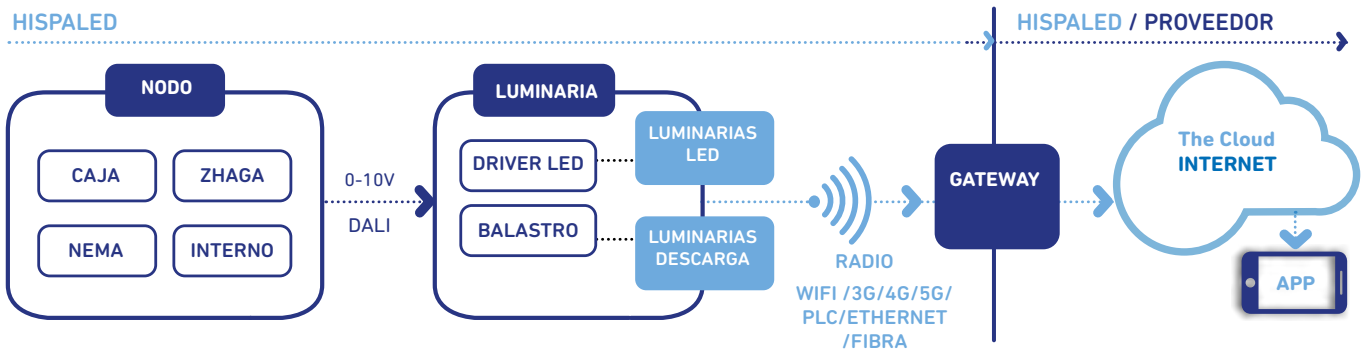

Las luminarias forman una red de comunicaciones donde cada luminaria constituye un nodo de la red. Cada uno de estos nodos está capacitado para enviar o recibir información a cualquier punto.

NODOS INTEGRABLES EN CUALQUIER INSTALACIÓN DE ALUMBRADO TECNOLOGÍAS: RADIOFRECUENCIA (LoRa) - NARROW BAND - GPRS - PLC

RFLIGHT2 NODOS EXTERNOS



NEMA

El nodo externo RFLight2 NEMA está disponible en 5 y 7 pines. Equipo compatible con el estándar ANSI C136.41, está ampliamente aceptado por su compatibilidad con los equipos de regulación del tipo fotocelda, tan presentes en todo el mundo desde hace décadas. Por ello es uno de los formatos más extendidos actualmente.

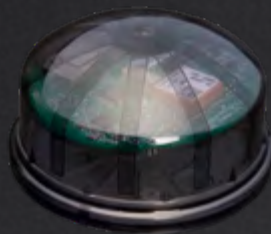

ZHAGA

El nodo externo RFLight2 ZHAGA, especificación del Book 18, es el formato compatible más actual del mercado, y posiblemente el que más se utiliza en luminarias de fabricación nueva, por su sencillez y por su diseño específico para el control de equipos de alumbrado.



CAJA

El nodo externo RFLight2 en formato Caja permite la instalación en cualquier luminaria del mercado. Se instala en el soporte de la farola mediante una abrazadera que se entrega con el producto, y permite cablear la alimentación al interior de la luminaria, sin que ésta tenga necesariamente ningún receptáculo NEMA o ZHAGA.

FUNCIONALIDADES

- Tiempo de actividad de la luminaria.
- Consumo real de la luminaria (DC o AC).
- Alarmas/Notificaciones vía email/SMS:
 - Fallo en la luminaria (fuente de luz, driver LED/balastro, corriente de entrada).
 - Error de Consumo (por exceso o por defecto).
 - Sobrecalentamiento.
- Fecha y hora:
 - Almacenada en el nodo o sincronizada por GPS.
- Actualización de Firmware OTAP (Over the Air Programming).
- Dispositivo Concentrador (AP) por cada 500 a 1000 nodos.
- Comunicación con luminarias: vía Radio (LoRa).
- Comunicación con la nube vía: GRPS/3G/4G/WiFi/Fibra/Ethernet.
- Integrable en plataformas WEB de terceros, mediante interfaz de Programación (API) pública.

Los nodos RFLight2 de Hispaled para luminarias de Alumbrado Público incorporan las tecnologías de comunicaciones más punteras: Radiofrecuencia, Narrow Band, 3G/4G, PLC, etc... lo que permite adaptarnos a cualquier solución técnica que requiera el municipio.

RFLIGHT2 NODOS INTERNOS



NODO INTERNO

El nodo interno RFLight2 es la versión compacta diseñada para instalar en el interior de la luminaria. Se alimenta directamente en tensión DC de 12-24V.

Al ser un sistema de radio, es necesario la instalación de una antena en la luminaria.

- Tiempo de actividad de la luminaria.
- Consumo real de la luminaria (DC o AC)
- Alarmas/Notificaciones vía email/SMS:
 - Fallo en la luminaria (fuente de luz, driver LED/balastro, corriente de entrada).
 - Error de Consumo (por exceso o por defecto)
 - Sobrecalentamiento.
- Fecha y hora: Almacenada en el nodo o sincronizada por GPS.
- Actualización de Firmware OTAP (Over the Air Programming).
- Dispositivo Concentrador (AP) por cada 500 a 1000 nodos.
- Comunicación con luminarias vía Radio (LoRa).
- Comunicación con la nube vía: GRPS/3G/4G/WiFi/Fibra/Ethernet.
- Integrable en plataformas WEB de terceros, mediante interfaz de Programación (API) pública.

INTEGRACIÓN NODOS EN LUMINARIA

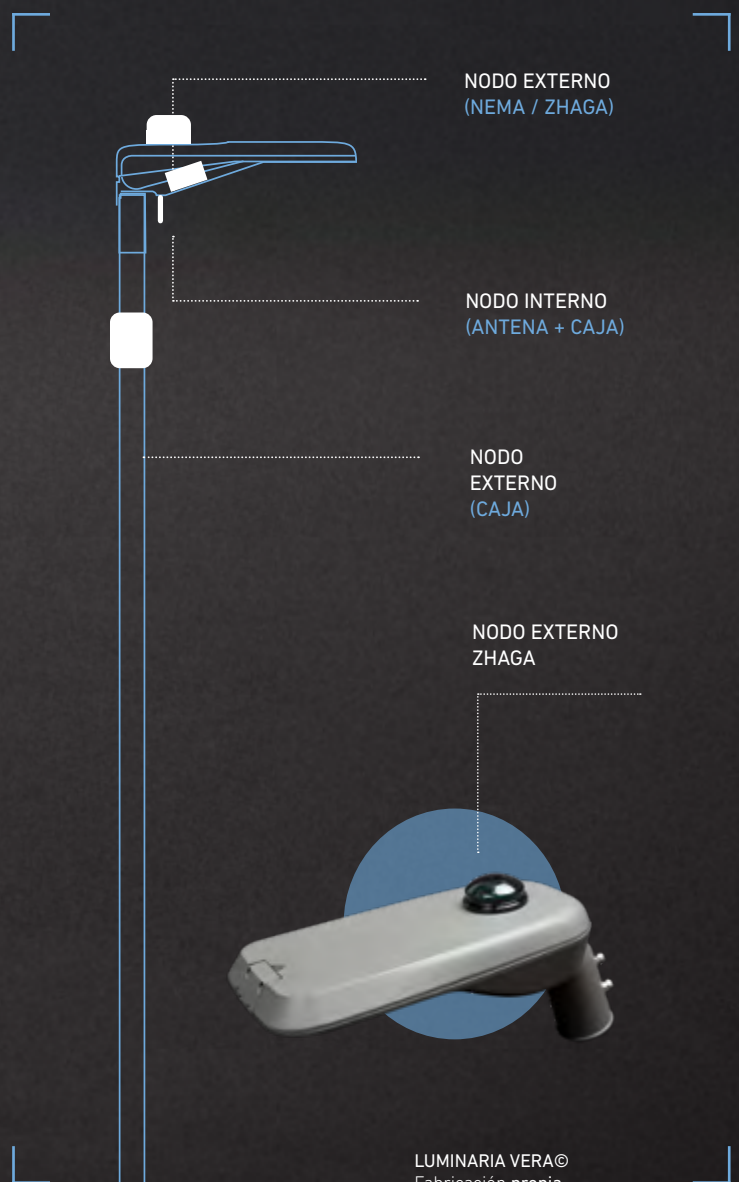



- 
Alarma
Robo de cable
- 
Alarma
Puerta abierta
- 
Alarma
Corriente de fuga

CARACTERÍSTICAS TÉCNICAS DE LA CABECERA RFLIGHT2:

La Cabecera RFLight2 es una solución avanzada de gestión y control de Centros de Mando diseñada para supervisar y operar eficazmente sobre sistemas de alumbrado en entornos urbanos, interurbanos y rurales.

Este equipo permite monitorear y actuar sobre líneas y circuitos eléctricos de manera remota a través de diversas tecnologías, como GPRS, Wifi, Ethernet y Bluetooth. Ofreciendo una gestión eficiente del alumbrado público.

Además, es capaz de gestionar las líneas y circuitos de manera inteligente, actuando de forma proactiva en función de patrones de uso, condiciones climáticas o eventos programados previamente.

Proporciona herramientas avanzadas de análisis de datos que permiten identificar tendencias, patrones de consumo y áreas de mejora en el sistema de alumbrado público.

Por último, contribuye al ahorro y la eficiencia energética al permitir la programación de encendidos y apagados automáticos, así como la regulación de la intensidad lumínica en función de las necesidades reales de iluminación.

PROGRAMACIÓN

- **ENCENDIDOS Y APAGADOS**

Permite programar horarios precisos de encendido y apagado para líneas y circuitos eléctricos, lo que optimiza el consumo de energía y mejora la eficiencia operativa.

- **CÁLCULO DEL ORTO Y EL OCASO**

Calcula automáticamente los horarios de orto (amanecer) y ocaso (atardecer), permitiendo ajustar la iluminación de manera óptima según la luz natural disponible.

- **CAMBIO DE HORA AUTOMÁTICO INVIERNO-VERANO Y VERANO-INVIERNO**

Realiza el ajuste automático al horario de verano, eliminando la necesidad de intervención manual y garantizando la continuidad en la programación de los sistemas eléctricos.

- **AJUSTE AUTOMÁTICO EN FUNCIÓN DE SU UBICACIÓN**

Utiliza tecnología de geolocalización para ajustar automáticamente su hora en función de la ubicación del Centro de Mando, asegurando una sincronización precisa con la hora local.

- **GESTIÓN DE RELÉS INDEPENDIENTES DE LA PROGRAMACIÓN**

Permite gestionar los relés de forma independiente a la programación establecida, lo que brinda mayor flexibilidad y control sobre el funcionamiento de los sistemas eléctricos.

- **GESTIÓN DE PERFILES Y CALENDARIO**

Ofrece la capacidad de crear y gestionar perfiles de configuración y calendarios personalizados, adaptándose a las necesidades específicas de cada usuario y entorno.

ALARMAS

Los usuarios tienen la flexibilidad de configurar alarmas y avisos de acuerdo a sus necesidades específicas.

- **PROGRAMABLES EN FUNCIÓN DE PARÁMETROS ELÉCTRICOS**

Ofrece la capacidad de programar alarmas y avisos de manera inteligente, utilizando los parámetros eléctricos de la línea eléctrica. Esta función permite una detección temprana de posibles problemas y una respuesta proactiva ante situaciones de riesgo.

- **PROGRAMABLES EN FUNCIÓN DE SENSORES EXTERNOS**

Puede integrar lecturas de sensores externos, como: sensores temperatura, presencia, ruido, etc. Esto amplía su capacidad de detección de riesgos y capacidad de adaptación, permitiendo una respuesta más completa ante diferentes situaciones.

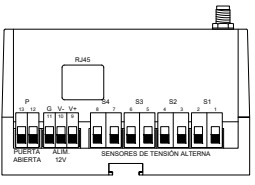
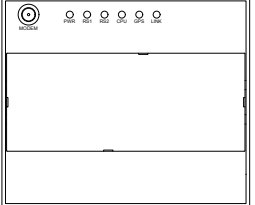
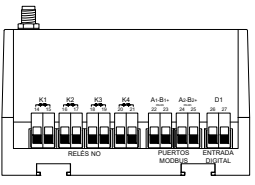
<ul style="list-style-type: none"> • 4 sensores de tensión alterna 	
<ul style="list-style-type: none"> • 4 salidas de relé NO 	
<ul style="list-style-type: none"> • 2 entradas digitales 	
<ul style="list-style-type: none"> • 2 puertos de comunicación RS485 	
<ul style="list-style-type: none"> • 1 puerto ethernet RJ45 	
<ul style="list-style-type: none"> • 1 puerto SMA hembra 	
<ul style="list-style-type: none"> • Comunicación mediante: <ul style="list-style-type: none"> •• Ethernet – 100 Mbps •• WiFi 4 – 600 Mbps – 2,4/5 GHz •• Bluetooth 5.2 – 50Mbps – 2,4GHz •• GPRS/3G/4G/NB/CAT-M – 900/1.800 MHz 	
<ul style="list-style-type: none"> • Analizador de redes de medida directa (hasta 65Aac) y medida directa mediante transformadores de intensidad 	
<ul style="list-style-type: none"> • Fuente de alimentación de 12Vdc 	<p>Equipo de cabecera Modelo v01</p>

ESQUEMAS DE CONEXIÓN

Equipo de cabecera + Fuente de Alimentación + Equipo de Cabecera + Analizador de Redes (indirecto) + Toroidales + Contactores

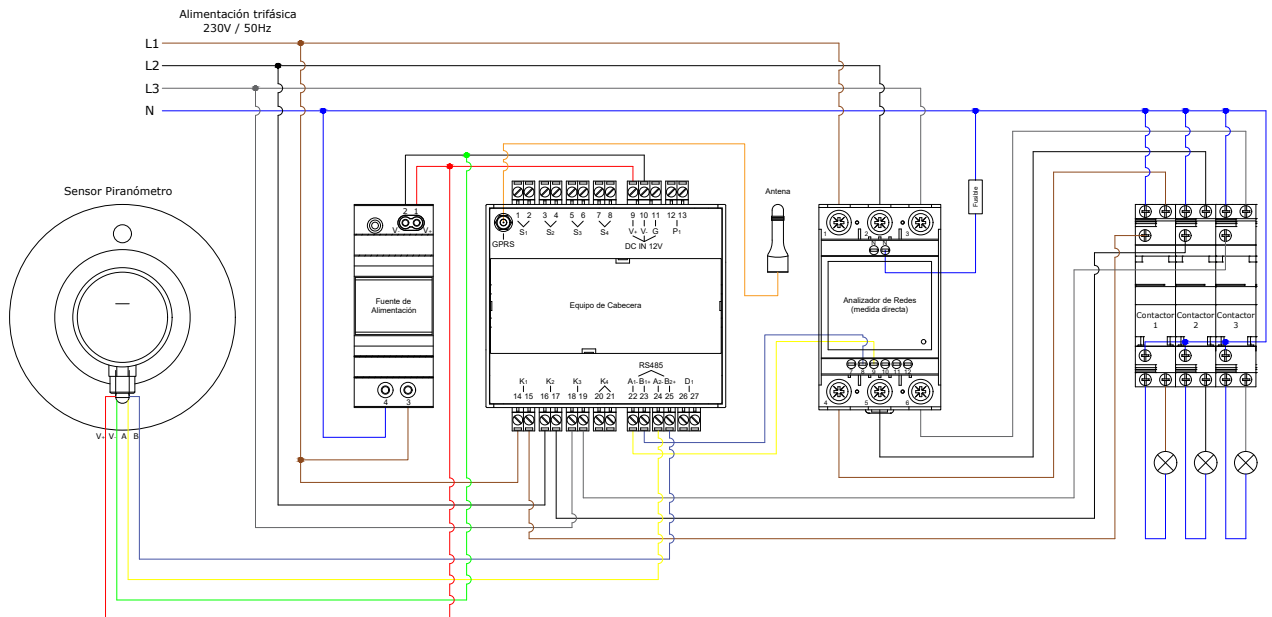

Parámetros eléctricos

Alimentación	12 \pm 2 Vdc
Consumo en reposo	3W
Protección de entrada	Con fusible de tipo Blade medium de 2A, 32V
Protección de inversión de polaridad	Con fusible y diodo Schottky
Protección eléctrica	Clase II

Entradas de detección de presencia de tensión alterna

Umbrales de ausencia	$U_a < 92 \text{ Vac}$
Umbrales de detección	$U_d > 146 \text{ Vac}$
Máximo voltaje funcional de aislamiento	630 Vpk
Pico de sobrevoltaje	6.000 Vpk
Aislamiento	Optoeléctrico hasta 3750Vrms durante 1 min
Protección de entrada	Por varistor de 510Vpk (hasta 320Vacrms), energía 92J, 3,5kA

Salidas de relé

Corriente máxima por contacto	5A
Tensión de trabajo	250Vac y 30Vdc
Protección de entrada	430Vpk (hasta 275Vacrms), energía 40J, 1,75kA
Tipo	NO

Comunicaciones RS485

Modo de comunicación	Half duplex - 2H
Velocidad de transmisión	$T_x \leq 250 \text{ Kbps}$
Protección ESD	$\pm 15 \text{ kV}$ en pines del bus
Protección TVS	7V/+12V, 19A y 600W para 8/20 μs

Entradas digitales

Tipo de entrada	Libre de potencial
-----------------	--------------------

Parámetros mecánico

IP	20
Temperatura de trabajo	-20°C a 65°C
Medidas	107x90x63mm
Peso	314g

RFLIGHT2

PLATAFORMA DE GESTIÓN INTEGRAL PARA ALUMBRADO PÚBLICO

SOFTWARE

PLATAFORMA CON DISEÑO INTUITIVO Y ADAPTADA A CUALQUIER DISPOSITIVO

RFLight2 permite la telegestión de luminarias tanto de HISPALIED, como de otros fabricantes, y se integra en cualquier plataforma web, propia o de terceros, desde la que operar sobre los cuadros de alumbrado y luminarias punto a punto, con un sinfín de posibilidades, reportando información en tiempo real.

RFLight₂

Plataforma
con diseño
intuitivo
y accesible

SE INTEGRA
EN CUALQUIER
PLATAFORMA WEB,
PROPIA O DE TERCEROS

PERMITE EL CONTROL REMOTO DE:



Visión General
de la Instalación



Control de luminarias



Control de cuadros



Gestión de mantenimiento



Herramienta de Informes



Herramienta de Instalación
RFLight2 GEO

La plataforma software RFLight2 permite la gestión integral del Alumbrado Público del municipio, tanto de las luminarias como de los Centros de Mando. Desde un único punto de entrada, se gestiona el alta de puntos de luz, inventario, gestión de elementos, configuración de usuarios, informes configurables y mantenimiento de la instalación.

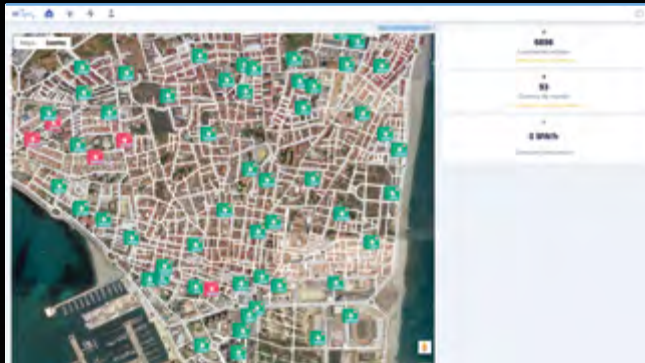

Visión general de la instalación

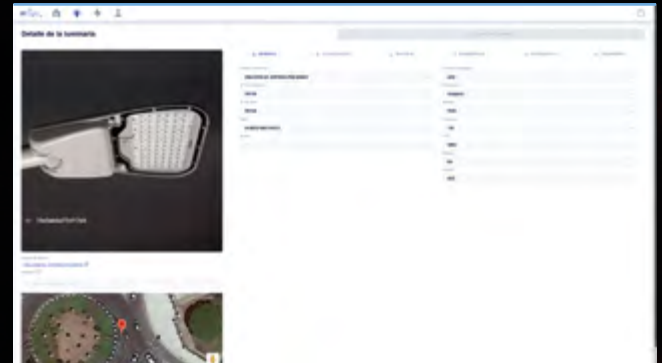

Control de luminarias

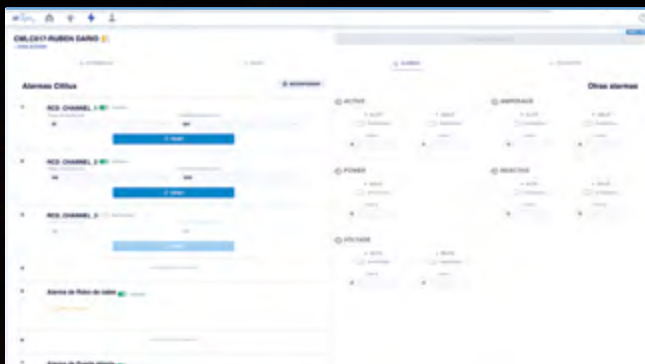

Control de cuadros

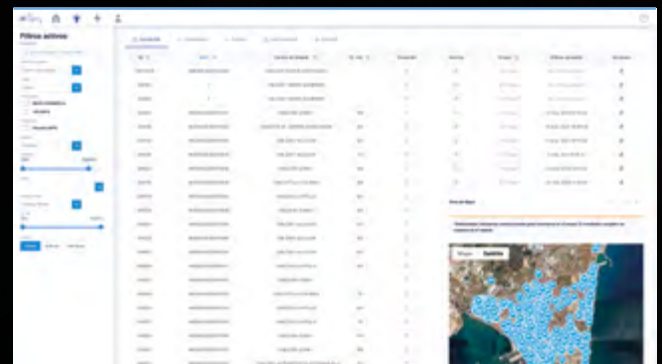

Gestión de mantenimiento



Monitorización de cuadros

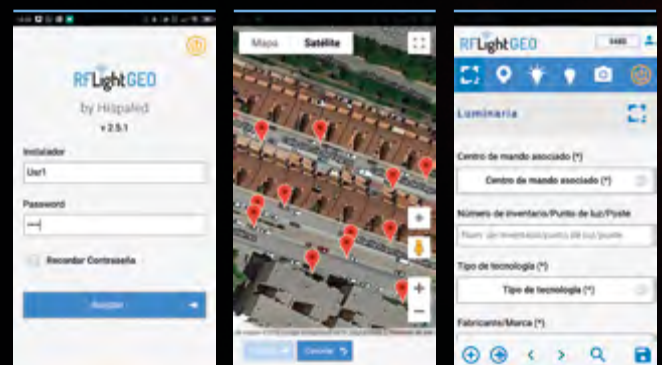

Herramienta de instalación RFLight2 GEO

RFLight GEO APP PARA EQUIPOS DE INSTALACIÓN, INVENTARIO Y MANTENIMIENTO DE LUMINARIAS

El sistema RFLight2 Geo permite la captación, volcado y procesamiento de información de equipamientos de cualquier tipo, especialmente eléctricos, mediante cualquier dispositivo móvil basado en Android o iOS.

RFLight2 Geo nace con la vocación de:

- Eliminar buena parte de las tareas administrativas ligadas a la instalación de equipamientos de cualquier tipo.
- Conocer, de forma automatizada y en tiempo real, el estado de los trabajos.
- Facilitar herramientas de seguimiento y control de los equipos encargados de la instalación.

RFLight2 Geo

HERRAMIENTA EN MÓVIL PARA INSTALADORES

Información geolocalizada
MOSTOLES (Madrid) Municipio iluminado por Hispaled

El sistema tiene un funcionamiento muy sencillo: simplemente es necesario escanear el código QR de la luminaria o nodo. De esta manera se geolocaliza y se incluye en una base de datos. Opcionalmente se pueden completar los datos de cada ubicación (altura del punto, topología de la calle, incidencias, etc.)

El sistema incluye:

- APLICACIÓN RFLight2 Geo para Android e iOS (disponible en Play Store y App Store).
- EQUIPO DE CAMPO, constituido por un dispositivo GPS portátil modelo Garmin GLO o similar y tablet 7" Samsung o similar.

RFLIGHT2 WEB, UNA PLATAFORMA DE GESTIÓN ABIERTA

RFLight2 Web es el punto de centralización de todos los datos de la Smart City. Tanto las cabeceras de los centros de mando como los nodos de las luminarias, además de la herramienta RFLight2 Geo, envían sus datos mediante protocolos estándar a la nube, desde ahí se mandan a la plataforma de Hispaled. Esta es una característica única de nuestros productos y nuestra plataforma: **SE TRATA DE UNA ARQUITECTURA TOTALMENTE ABIERTA.**

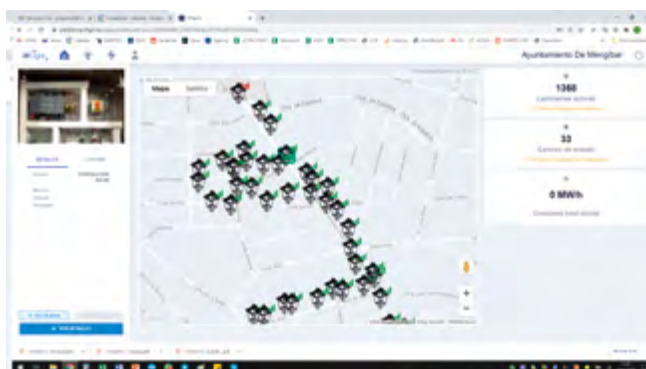

DATOS DISPONIBLES PARA CUALQUIER PLATAFORMA

Estamos convencidos de que cualquier cliente que quiera monitorizar y controlar su sistema de alumbrado, sea público o privado, puede elegir entre diferentes alternativas. Por supuesto, no todas del mismo proveedor de equipos o servicios. Por ello enviamos los datos a la nube. Así están disponibles para los gestores de la ciudad desde cualquier plataforma

INTEGRACIÓN DE DATOS DE CUALQUIER FABRICANTE

Del mismo modo, estamos seguros de que muchos municipios elegirán la plataforma RFLight2 para el control de su alumbrado. Pero es posible que no todas las luminarias o centros de mando sean de Hispaled. Disponemos de un gran número de casos de éxito en los que hay equipos de telegestión de cuadros o luminarias de terceros.

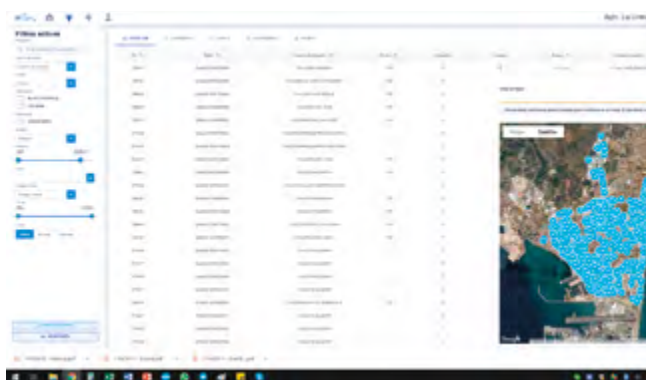

INTEGRACIÓN DE OTROS ELEMENTOS DE LA CIUDAD

Actualmente, la mayoría de los fabricantes de equipos de medición de datos de una ciudad tienen o van a tener conectividad con Internet. Por ejemplo, estaciones de medición de contaminación o acústica, sistemas de riego, ocupación de parkings, etc. pueden ser incorporados a la plataforma RFLight2.

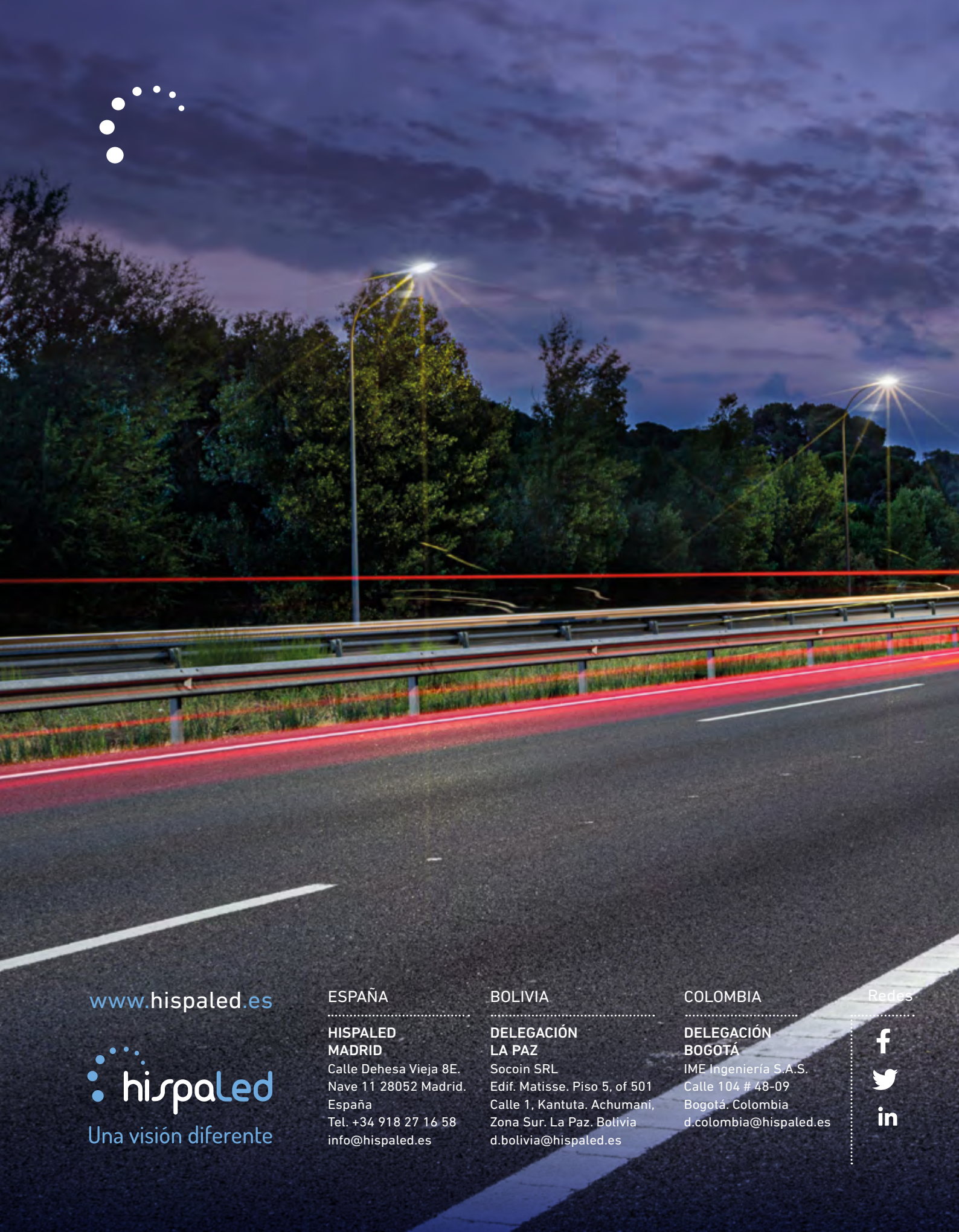

www.hispaled.es



Una visión diferente

ESPAÑA

**HISPALED
MADRID**

Calle Dehesa Vieja 8E.
Nave 11 28052 Madrid.
España
Tel. +34 918 27 16 58
info@hispaled.es

BOLIVIA

**DELEGACIÓN
LA PAZ**

Socoin SRL
Edif. Matisse. Piso 5, of 501
Calle 1, Kantuta. Achumani,
Zona Sur. La Paz. Bolivia
d.bolivia@hispaled.es

COLOMBIA

**DELEGACIÓN
BOGOTÁ**

IME Ingeniería S.A.S.
Calle 104 # 48-09
Bogotá. Colombia
d.colombia@hispaled.es

Redes

